

KATALOG SKRÓCONY

DESIGNER **RADIATORS** & TOWEL RAILS



WYDANIE 2

RADOX
Te kształty Cię rozgrzeją...



Firma obecna jest w branży inżynierii sanitarnej (HVAC) od 1993 roku, to właśnie wtedy rozpoczęła produkcję grzejników łazienkowych.

W 2002 roku powstaje grupa RADOX, która otwiera nowy rozdział swojej historii, rozpoczynając produkcję grzejników łazienkowych, pokojowych i dekoracyjnych pod własną marką - Radox Radiators.

Od tego momentu stawia sobie ciągłe wyzwania, starając się zaoferować ekskluzywne wzornictwo oraz szerokie możliwości wyboru modeli grzejników o jak najwyższej jakości.

Przez cały okres działalności firma Radox systematycznie pracuje nad podnoszeniem jakości swoich produktów, poprzez wyszukiwanie, monitorowanie, a następnie wprowadzanie innowacyjnych technik, rozwiązań do procesu produkcji. W ten sposób połączono technikę malowania proszkowego, stosowaną w przemyśle samochodowym z technologią niewidocznego spawania laserowego. Wysoką jakość potwierdziły certyfikaty uzyskane w 2000 i 2004 roku - ISO 9001 i ISO 14001.

W 2005 roku do użytku została oddana druga fabryka, wyspecjalizowana w produkcji grzejników polerowanych, piaskowanych i chromowanych. Inwestycja wyniosła ponad 2 000 000 euro. Fabryka jest wyposażona we w pełni zautomatyzowaną linię chromowania, zgodną z europejskimi standardami jakości i ochrony środowiska, co pozwoliło w 2006 roku uzyskać poświadczenie zgodności produktów z normami europejskimi - EN 442.

Zdolność produkcyjna po uruchomieniu drugiej fabryki wynosi 200 000 grzejników rocznie, a łączna powierzchnia to 47 000 m².

Kolejną inwestycją był certyfikowany system kontroli jakości, dzięki któremu Radox może kontrolować i nadzorować każdy etap produkcji. Przyczyniło się to do poprawy dywersyfikacji oraz pozwoliło na wprowadzenie nowych wzorów, form i kształtów.

Wynikiem wieloletniej i rzetelnej pracy specjalistów, jest pozycja marki w branży HVAC. Aż 65% rocznej produkcji jest eksportowana na rynki zagraniczne (m.in. Stany Zjednoczone, Niemcy, Francja, Polska, Rosja, Ukraina, Dania, Anglia, Hiszpania, Belgia, Irlandia, Iran, Słowacja).

Mimo wysokiej i ugruntowanej pozycji na rynku producent ciągle się rozwija, dlatego na bieżąco poszerza swoją ofertę o nowe kształty, tekstury, wykończenia, modele, stale wychodząc na wprost oczekiwań klientów.

Dlaczego Radox?

- 1. Najwyższej jakości wykończenie**, które jest wynikiem połączenia wzornictwa przemysłowego z technologią niewidocznych laserowych spawów oraz lakierowania przy pomocy technik stosowanych w przemyśle samochodowym.
- 2. Ponad 20 lat** rzetelnej działalności oraz 10 lat gwarancji na grzejniki radox.
- 3. Ekskluzywne wzornictwo** do każdej przestrzeni
- 4.** Wykorzystanie **podwójnej powłoki** niklu
- 5. Wysokiej jakości farby**, niezawierające substancji toksycznych.
- 6. Ekologiczny proces spawania**
- 7.** Wspecjalizowanie w produkcji ze stali nierdzewnej
- 8. Chromowanie** spełniające europejskie normy jakości
- 9. Kontrola jakości** radox w swoich fabrykach stosuje rygorystyczny, dziewięciopunktowy system kontroli jakości.
- 10. Gwarancja** dzięki wysokiej jakości produkcji, która spełnia standardy iso9001: 2008, iso 14001:2005 oraz przepisy ce takie jak en 442, radox może zaoferować 10 lat gwarancji na swoje produkty.

23 LATA
DOŚWIADCZENIA

POWIERZCHNI
FABRYK **47000** M²

300 PRACOWNIKÓW
BEZ OUTSOURCINGU

KRAJÓW
DYSTRYBUCJI **25**

300 MODELI
GRZEJNIKÓW

SPIS TREŚCI

GRZEJNIKI POKOJOWE

NOVA	8
NOVA FLAT	10
NOVA MIRROR	12
NOVA GLASS MOTYW	14
SHEER	16
SHEER FLAT	18
VERTICA D	20
VERTICA DBI	22
BIG TUBE	24
TOSCA	26
COSTA	28
KING	30
OMEGA	32

GRZEJNIKI ŁAZIENKOWE

SERPENTINE	36
MINIMAL	38
MINIMAL HORIZONTAL	40
EOS	42
UPPER	44
UPPER Q	46
QUEBIS FLAT	48
QUEBIS ROUND	50
QUEBIS HORIZONTAL	52
SCALA	54
SUNNY	56
NEOS	58
UNIS	60
LACUNA ROUND FLAT	62
EMPIRE	64
EMPIRE MULTI	66
KOLONA W/R	68
RIVER	70
LINX	72
LOTUS	74
FLOW	76
FAN	78
ESSE	80
SERA	82
CIRCLE	84
ALLURE	86
BROC	88
COMBI	90
TWIST	92
SHELF	94
SMART	96
SMART U	98

AKCESORIA

ZAWORY	102
ZAWORY	102
GRZAŁKI ELEKTRYCZNE	106
RELINGI	108
KOLORY	109

GRZEJNIKI POKOJOWE

NOVA	8
NOVA FLAT	10
NOVA MIRROR	12
NOVA GLASS MOTYW	14
SHEER	16
SHEER FLAT	18
VERTICA D	20
VERTICA DBI	22
BIG TUBE	24
TOSCA	26
COSTA	28
KING	30
OMEGA	32



Te kształty
Cię rozgrzeją





PARAMETRY TECHNICZNE :

- Typ:** NV grzejnik pionowy
- Elementy:** Pionowe płaskie 70x11mm
- Kolektory:** Poziome kwadratowe 30x30mm
- Materiał:** Stal
- Wykończenie:** Paleta kolorów Radox Basic (bez dopłaty)
Paleta kolorów Radox Special (+10%)
Paleta kolorów Radox Lux (+20%)
Miedź antyczna
Beton trawiony (+30%)
- Montaż:** Naścienny
- Wyposażenie:** 1 odpowietrznik,
konsole montażowe
- Montaż grzałki:** Możliwy na zamówienie-dopłata do wersji wodno-elektrycznej, elektrycznej (+25%)
- Ciśnienie robocze:** 8 Bar
- Gwarancja:** 10 lat
- Przyłącza:** 1/2" kody przyłączy : D50, 12, 65, 15, 26, D50L, D50P

Grzejnik występuje
w wersji:



wodnej



wodno-elektrycznej



elektrycznej

EASY
CLEAN

ULTRA
SLIM

BEST
SELLER

IN
STOCK

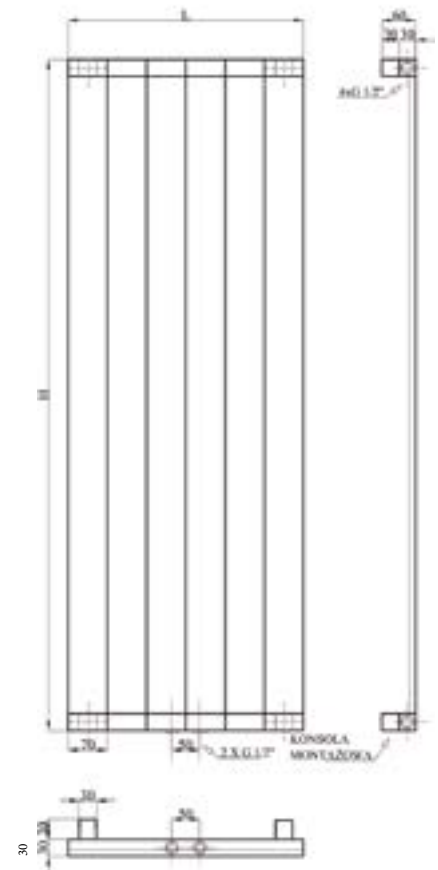

Wykończenie Radox Basic			WYSOKOŚĆ						
			600	900	1200	1500	1800	2000	2200
Szerokość mm	140	PLN	940	981	1027	1178	1200	1466	1724
le=liczba elementów	2	W	125	187	250	312	375	416	495
Szerokość mm	210	PLN	987	1030	1079	1240	1264	1543	1820
le=liczba elementów	3	W	187	281	375	468	562	624	689
Szerokość mm	280	PLN	1036	1082	1133	1305	1330	1625	1918
le=liczba elementów	4	W	253	374	500	624	748	832	918
Szerokość mm	350	PLN	1088	1136	1189	1323	1460	1710	2013
le=liczba elementów	5	W	316	468	625	780	936	1040	1148
Szerokość mm	420	PLN	1142	1192	1249	1393	1585	1800	2111
le=liczba elementów	6	W	374	561	750	936	1123	1248	1377
Szerokość mm	490	PLN	1200	1252	1312	1466	1781	1908	2220
le=liczba elementów	7	W	436	655	875	1092	1310	1456	1607
Szerokość mm	560	PLN	1259	1314	1378	1543	1870	2003	2319
le=liczba elementów	8	W	498	748	1000	1248	1497	1664	1836
Szerokość mm	630	PLN	1322	1380	1447	1710	2000	2103	2415
le=liczba elementów	9	W	561	842	1125	1404	1685	1872	2066
Szerokość mm	700	PLN	1389	1449	1520	1894	2106	2229	2520
le=liczba elementów	10	W	623	935	1250	1560	1872	2080	2295
Szerokość mm	770	PLN	1458	1521	1596	2008	2244	2363	2630
le=liczba elementów	11	W	686	1029	1375	1716	2059	2288	2525
Szerokość mm	840	PLN	1531	1597	1678	2128	2354	2505	2735
le=liczba elementów	12	W	748	1122	1500	1872	2246	2496	2754
Szerokość mm	910	PLN	1607	1677	1760	2256	2472	2655	2839
le=liczba elementów	13	W	810	1216	1625	2028	2433	2704	2984
Szerokość mm	980	PLN	1687	1762	1850	2391	2596	2814	2975
le=liczba elementów	14	W	873	1309	1750	2184	2620	2912	3213
Szerokość mm	1050	PLN	1772	1849	1940	2535	2726	2983	3140
le=liczba elementów	15	W	935	1402	1875	2340	2810	3120	3443

TABELA TECHNICZNA

Kod	Głębokość	Wysokość	Rozstaw	Ciężar kg	Poj.l	75/65/20 [W]	70/55/20 [W]
NVV.R.9010.600.140.D50	60	600	50	3,1	0,7	125	100
NVV.R.9010.900.140.D50	60	900	50	4,6	1,1	187	150
NVV.R.9010.1200.140.D50	60	1200	50	6,1	2,2	250	200
NVV.R.9010.1500.140.D50	60	1500	50	7,5	2,6	312	250
NVV.R.9010.1800.140.D50	60	1800	50	9,0	3,0	375	300
NVV.R.9010.2000.140.D50	60	2000	50	10,0	3,7	416	333
NVV.R.9010.2200.140.D50	60	2200	50	11,0	4,4	459	367

Parametry najmniejszego elementu dla danej wysokości ze standardowym podłączeniem
 kod=symbol_grzejnika.kod_koloru(wykończenia).wysokość.szerokość.kod_podłączenia
 Wersja wodno-elektryczna (MIX) rozstaw przyłączy wodnych (L-70mm), głębokość grzejnika 80mm

AKCESORIA STR. 100-111



ZAWORY



ROZETY



GRZAŁKA



PARAMETRY TECHNICZNE :

Typ :	NVF grzejnik pionowy	Montaż :	Naścienny
Elementy :	Płyta czołowa wykonana z blachy	Wyposażenie :	1 odpowietrznik, 1 korek zaślepiający konsole montażowe
Kolektory :	Poziome kwadratowe 30x30mm	Montaż grzałki :	Możliwy na zamówienie-dopłata do wersji wodno-elektrycznej, elektrycznej (+25%)
Materiał :	Stal,	Ciśnienie robocze :	8 Bar
Wykończenie :	Paleta kolorów Radox Basic (bez dopłaty) Paleta kolorów Radox Special (+10%) Paleta kolorów Radox Lux (+20%) Miedź antyczna Beton trawiony (+30%)	Gwarancja :	10 lat
		Przyłącza :	1/2" kody przyłączy : D50, D50L, D50P

Grzejnik występuje w wersji:



wodnej



wodno-elektrycznej



elektrycznej

EASY
CLEAN

ULTRA
SLIM

BEST
SELLER

IN
STOCK



TABELA CENOWA

Wykończenie Radox Basic			WYSOKOŚĆ						
			600	900	1200	1500	1800	2000	2200
Szerokość mm	240	PLN	1755	1810	1866	1923	1893	2077	2173
le=liczba elementów	3	W	187	281	375	468	562	624	689
Szerokość mm	310	PLN	1800	1856	1913	1972	2034	2130	2228
le=liczba elementów	4	W	253	374	500	624	748	832	918
Szerokość mm	380	PLN	1846	1903	1962	2023	2086	2185	2284
le=liczba elementów	5	W	316	468	625	780	936	1040	1148
Szerokość mm	450	PLN	1903	1962	2023	2086	2151	2241	2331
le=liczba elementów	6	W	374	561	750	936	1123	1248	1377
Szerokość mm	520	PLN	1962	2023	2086	2151	2218	2298	2378
le=liczba elementów	7	W	436	655	875	1092	1310	1456	1607
Szerokość mm	590	PLN	2016	2079	2144	2211	2280	2369	2464
le=liczba elementów	8	W	498	748	1000	1248	1497	1664	1836
Szerokość mm	660	PLN	2118	2182	2251	2321	2394	2488	2591
le=liczba elementów	9	W	561	842	1125	1404	1685	1872	2066
Szerokość mm	730	PLN	2223	2292	2364	2438	2514	2613	2719
le=liczba elementów	10	W	623	935	1250	1560	1872	2080	2295
Szerokość mm	800	PLN	2338	2409	2484	2561	2639	2742	2855
le=liczba elementów	11	W	686	1029	1375	1716	2059	2288	2525
Szerokość mm	870	PLN	2453	2529	2605	2686	2770	2880	2998
le=liczba elementów	12	W	748	1122	1500	1872	2246	2496	2754
Szerokość mm	940	PLN	2576	2655	2737	2822	2908	3024	3150
le=liczba elementów	13	W	810	1216	1625	2028	2433	2704	2984
Szerokość mm	1010	PLN	2702	2789	2875	2963	3055	3175	3311
le=liczba elementów	14	W	873	1309	1750	2184	2620	2912	3213
Szerokość mm	1080	PLN	2840	2928	3018	3111	3208	3333	3469
le=liczba elementów	15	W	935	1402	1875	2340	2810	3120	3443

TABELA TECHNICZNA

Kod	Głębokość	Wysokość	Rozstaw	Ciężar kg	Poj.l	75/65/20 [W]	70/55/20 [W]
NV.F.R9010.600.240.D50	60	600	50	5,2	1,1	187	150
NV.F.R9010.900.240.D50	60	900	50	7,6	1,7	281	225
NV.F.R9010.1200.240.D50	60	1200	50	10,1	2,3	375	300
NV.F.R9010.1D500.240.D50	60	1500	50	12,5	2,8	468	374
NV.F.R9010.1800.240.D50	60	1800	50	15,0	3,4	562	450
NV.F.R9010.2000.240.D50	60	2000	50	16,6	3,8	624	499
NV.F.R9010.2200.240.D50	60	2200	50	18,3	4,1	3302	2642

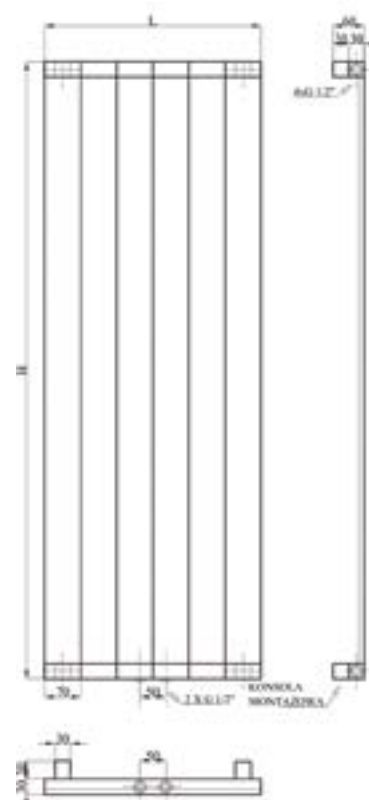
Parametry najmniejszego elementu dla danej wysokości ze standardowym podłączeniem
 kod=symbol_grzejnika.kod_koloru(wykończenia).wysokość.szerokość.kod_podłączenia
 Wersja wodno-elektryczna (MIX) rozstaw przyłączy wodnych (L-168mm +/- 2mm), głębokość grzejnika 80mm

AKCESORIA STR. 100-111



ZAWORY



ROZETY



GRZAŁKA



PARAMETRY TECHNICZNE :

- Typ:** NVM grzejnik lustro
- Elementy:** Płyta czołowa lustro
- Kolektory:** Poziome kwadratowe 30x30mm
- Materiał:** Stal+Szkło
- Wykończenie:** Lustro
- Montaż:** Naścienny
- Wyposażenie:** 1 odpowietrznik, konsole montażowe
- Montaż grzałki:** Możliwy na zamówienie-dopłata do wersji wodno-elektrycznej, elektrycznej (+25%)
- Ciśnienie robocze:** 8 Bar
10 lat
- Gwarancja:** 1/2" kody przyłączy: D50, 12, 65, 15, 26,
- Przyłącza:** D50L, D50P

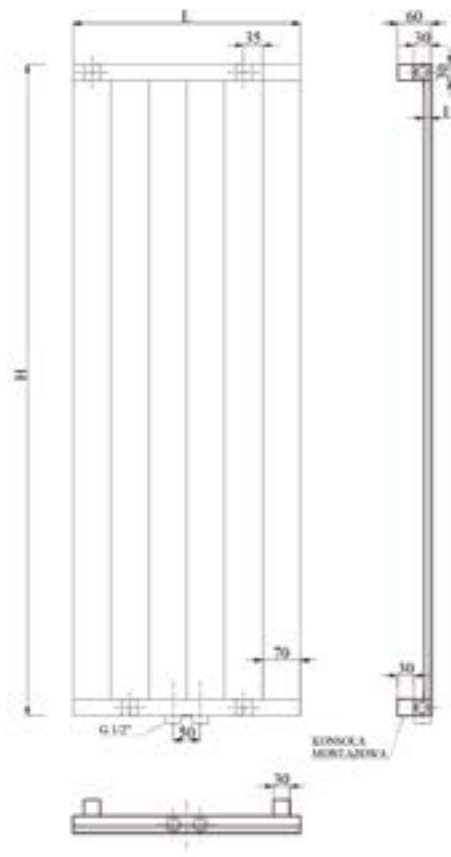

Grzejnik występuje
w wersji:



wodnej



wodno-elektrycznej



elektrycznej

EASY
CLEAN

ULTRA
SLIM

BEST
SELLER

TABELA CENOWA

Wykończenie Radox Basic			WYSOKOŚĆ						
			600	900	1200	1500	1800	2000	2200
Szerokość mm	280	PLN	1488	1795	2009	2232	2537	2840	3136
le=liczba elementów	4	W	253	374	500	624	748	832	918
Szerokość mm	350	PLN	1760	2010	2249	2500	2841	3124	3400
le=liczba elementów	5	W	316	468	625	780	936	1040	1148
Szerokość mm	420	PLN	2008	2251	2518	2800	3182	3437	3720
le=liczba elementów	6	W	374	561	750	936	1123	1248	1377
Szerokość mm	490	PLN	2240	2521	2820	3136	3563	3781	4040
le=liczba elementów	7	W	436	655	875	1092	1310	1456	1607
Szerokość mm	560	PLN	2520	2823	3158	3511	3990	4158	4408
le=liczba elementów	8	W	498	748	1000	1248	1497	1664	1836
Szerokość mm	630	PLN	2800	3162	3537	3932	4468	4574	4808
le=liczba elementów	9	W	561	842	1125	1404	1685	1872	2066

TABELA TECHNICZNA

Kod	Głębokość	Wysokość	Rozstaw	Ciężar kg	Poj.l	75/65/20 [W]	70/55/20 [W]
NVM.000.600.280.18	60	600	50	5,1	1,6	248	198
NVM.000.900.280.18	60	900	50	7,2	2,2	374	299
NVM.000.1200.280.18	60	1200	50	9,4	2,8	500	400
NVM.000.1500.280.18	60	1500	50	11,7	3,4	624	499
NVM.000.1800.280.18	60	1800	50	13,9	4,1	748	598
NVM.000.2000.280.18	60	2000	50	16,1	4,7	832	666
NVMM.000.2200.280.18	60	2200	50	18,3	5,4	916	733

Parametry najmniejszego elementu dla danej wysokości ze standardowym podłączeniem
 kod=symbol_grzejnika.kod_koloru(wykończenia).wysokość.szerokość.kod_podłączenia
 Wersja wodno-elektryczna (MIX) rozstaw przyłączy wodnych (L-70mm), głębokość grzejnika 80mm

AKCESORIA STR. 100-111



ZAWORY



ROZETY



GRZAŁKA



PARAMETRY TECHNICZNE :

- Typ:** NVGM grzejnik pionowy
- Elementy:** Płyta czołowa szklana
- Kolektory:** Poziome kwadratowe 30x30mm
- Materiał:** Stal+Szkło
- Wykończenie:** Grafika
- Montaż:** Naścienny
- Wyposażenie:** 1 odpowietrznik, 1 korek zaślepiający, konsole montażowe
- Montaż grzałki:** Możliwy na zamówienie-dopłata do wersji wodno-elektrycznej, elektrycznej (+25%)
- Ciśnienie robocze:** 8 Bar
- Gwarancja:** 10 lat
- Przyłącza:** 1/2" kody przyłączy 12, D50, 65, 62, 15

Grzejnik występuje
w wersji:



wodnej



wodno-elektrycznej



elektrycznej



TABELA CENOWA

Wykończenie Radox Basic			WYSOKOŚĆ						
			600	900	1200	1500	1800	2000	2200
Szerokość mm	280	PLN	2444	2665	2886	3065	3220	3541	3861
le=liczba elementów	4	W	248	374	500	624	748	832	918
Szerokość mm	350	PLN	2736	2984	3232	3433	3605	3966	4326
le=liczba elementów	5	W	316	468	625	780	936	1040	1148
Szerokość mm	420	PLN	3065	3342	3619	3845	4037	4441	4844
le=liczba elementów	6	W	374	561	750	936	1123	1248	1377
Szerokość mm	490	PLN	3277	3743	4540	4822	4522	4974	5426
le=liczba elementów	7	W	436	655	875	1092	1310	1456	1607
Szerokość mm	560	PLN	3300	4192	5085	5401	5064	5572	6078
le=liczba elementów	8	W	498	748	1000	1248	1497	1664	1836
Szerokość mm	630	PLN	3695	4695	5401	5673	6049	6239	6807
le=liczba elementów	9	W	561	842	1125	1404	1685	1872	2066

TABELA TECHNICZNA

Kod	Głębokość	Wysokość mm	Rozstaw mm	Ciężar kg	Pojemność lt	75/65/20	70/55/20
NVGM.000.600.280.D50	60	600	50	5,1	1,6	248	198
NVGM.000.900.280.D50	60	900	50	7,2	2,2	374	299
NVGM.000.1200.280.D50	60	1200	50	9,4	2,8	500	400
NVGM.000.1500.280.D50	60	1500	50	11,7	3,4	624	499
NVGM.000.1800.280.D50	60	1800	50	13,9	4,1	748	598
NVGM.000.2000.280.D50	60	2000	50	16,1	4,7	832	666
NVGM.000.2200.280.D50	60	2200	50	18,3	5,4	916	733

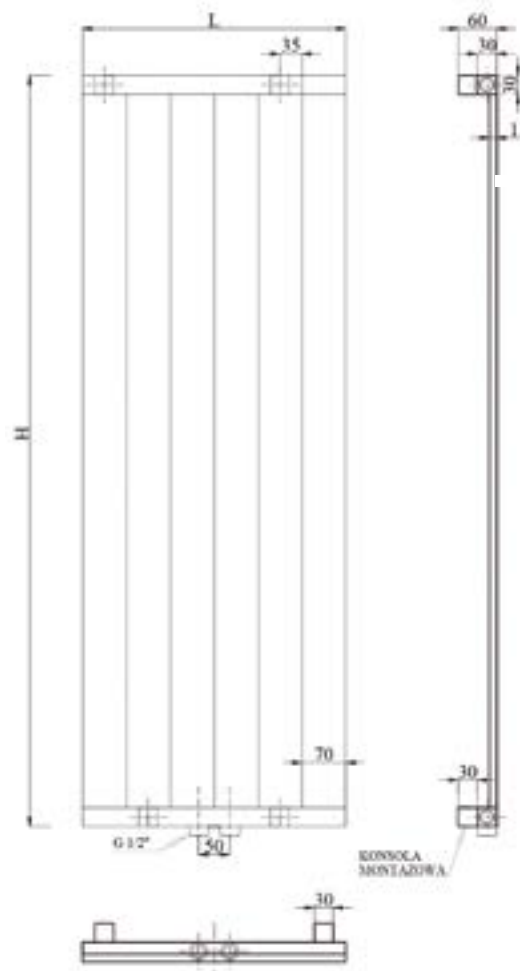
Parametry najmniejszego elementu dla danej wysokości ze standardowym podłączeniem kod=symbol_grzejnika.kod_koloru(wykończenia).
wysokość.szerokość.kod_podłączenia

Wersja wodno-elektryczna (MIX) rozstaw przyłączy wodnych tylko (L-70mm), głębokość grzejnika 80mm

AKCESORIA STR. 100-111



ZAWORY



RELINGI



GRZAŁKA



PARAMETRY TECHNICZNE :

- Typ:** SH grzejnik pionowy
- Elementy:** Pionowe płaskie 60x20mm
- Kolektory:** Poziome kwadratowe 30x30mm
- Materiał:** Stal
- Wykończenie:** Paleta kolorów Radox Basic (bez dopłaty)
Paleta kolorów Radox Special (+10%)
Paleta kolorów Radox Lux (+20%)
Miedź antyczna
Beton trawiony (+30%)
- Montaż:** Naścienny
- Wyposażenie:** 1 odpowietrznik, konsole montażowe
- Montaż grzałki:** Możliwy na zamówienie- dopłata do wersji wodno-elektrycznej, elektrycznej (+25%)
- Ciśnienie robocze:** 8 Bar
- Gwarancja:** 10 lat
- Przyłącza:** 1/2" kody przyłączy : D50, 12, 65, 15, 26, D50L, D50P

Grzejnik występuje w wersji:



wodnej



wodno-elektrycznej



elektrycznej

EASY
CLEAN

IN
STOCK

BEST
SELLER



TABELA CENOWA

Wykończenie Radox Basic			WYSOKOŚĆ						
			600	900	1200	1500	1800	2000	2200
Szerokość mm	120	PLN	987	1030	1079	1240	1264	1543	1749
le=liczba elementów	2	W	125	187	250	312	375	416	495
Szerokość mm	180	PLN	1036	1082	1133	1305	1330	1625	1838
le=liczba elementów	3	W	187	281	375	468	562	624	689
Szerokość mm	240	PLN	1088	1136	1189	1323	1460	1710	1926
le=liczba elementów	4	W	253	374	500	624	748	832	918
Szerokość mm	300	PLN	1142	1192	1249	1393	1585	1800	2032
le=liczba elementów	5	W	316	468	625	780	936	1040	1148
Szerokość mm	360	PLN	1200	1252	1312	1466	1781	1908	2120
le=liczba elementów	6	W	374	561	750	936	1123	1248	1377
Szerokość mm	420	PLN	1259	1314	1378	1543	1870	2003	2233
le=liczba elementów	7	W	436	655	875	1092	1310	1456	1607
Szerokość mm	480	PLN	1322	1380	1447	1710	2000	2103	2343
le=liczba elementów	8	W	498	748	1000	1248	1497	1664	1836
Szerokość mm	540	PLN	1389	1449	1520	1894	2106	2229	2459
le=liczba elementów	9	W	561	842	1125	1404	1685	1872	2066
Szerokość mm	600	PLN	1458	1521	1596	2008	2244	2363	2569
le=liczba elementów	10	W	623	935	1250	1560	1872	2080	2295
Szerokość mm	660	PLN	1531	1597	1678	2128	2354	2505	2715
le=liczba elementów	11	W	686	1029	1375	1716	2059	2288	2525
Szerokość mm	720	PLN	1607	1677	1760	2256	2472	2655	2904
le=liczba elementów	12	W	748	1122	1500	1872	2246	2496	2754
Szerokość mm	780	PLN	1687	1762	1850	2391	2596	2814	3100
le=liczba elementów	13	W	810	1216	1625	2028	2433	2704	2984
Szerokość mm	840	PLN	1772	1849	1940	2535	2726	2983	3203
le=liczba elementów	14	W	873	1309	1750	2184	2620	2912	3213
Szerokość mm	900	PLN	1860	1942	2135	2589	2861	3162	3408
le=liczba elementów	15	W	935	1402	1875	2340	2810	3120	3443

TABELA TECHNICZNA

Kod	Głębokość	Wysokość	Rozstaw	Ciężar kg	Poj.l	75/65/20 [W]	70/55/20 [W]
SH.R9010.600.120.D50	90	600	50	3,3	1,3	125	100
SH.R9010.900.120.D50	90	900	50	4,7	1,9	187	150
SH.R9010.1200.120.D50	90	1200	50	6,2	2,5	250	200
SH.R9010.1500.120.D50	90	1500	50	7,6	3,1	312	250
SH.R9010.1800.120.D50	90	1800	50	9,1	3,6	375	300
SH.R9010.2000.120.D50	90	2000	50	10,5	4,2	416	333
SH.R9010.2200.120.D50	90	2200	50	11,5	4,8	459	367

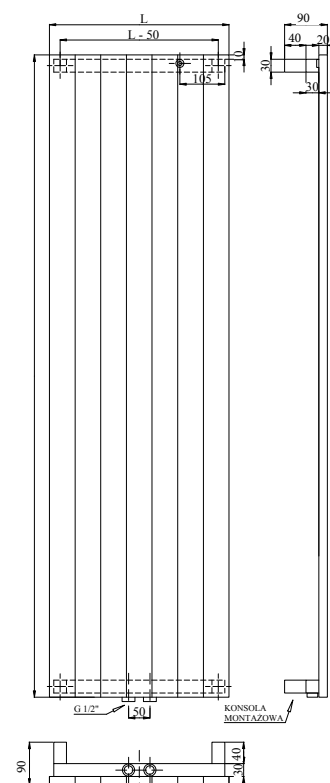
Parametry najmniejszego elementu dla danej wysokości ze standardowym podłączeniem
 kod=symbol_grzejnika.kod_koloru(wykończenia).wysokość.szerokość.kod_podłączenia
 Wersja wodno-elektryczna (MIX) rozstaw przyłączy wodnych (L-48mm), głębokość grzejnika 100mm

AKCESORIA STR. 100-111



ZAWORY



ROZETY



GRZAŁKA



PARAMETRY TECHNICZNE :

Typ: SHEF Grzejnik pionowy

Elementy: Płyta czotowa wykonana z blachy

Kolektory: Poziome kwadratowe 30x30mm

Materiał: Stal

Wykończenie: Paleta kolorów Radox Basic (bez dopłaty)
Paleta kolorów Radox Special (+10%)
Paleta kolorów Radox Lux (+20%)
Miedź antyczna
Beton trawiony (+30%)

Montaż: Naścienny

Wyposażenie: 1 odpowietrznik, konsole montażowe

Montaż grzałki: Możliwy na zamówienie-dopłata do wersji wodno-elektrycznej, elektrycznej (+25%)

Ciśnienie robocze: 10 Bar

Gwarancja: 10 lat

Przyłącza: 1/2" kody przyłączy D50, D50L, D50P

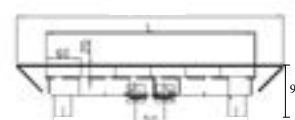
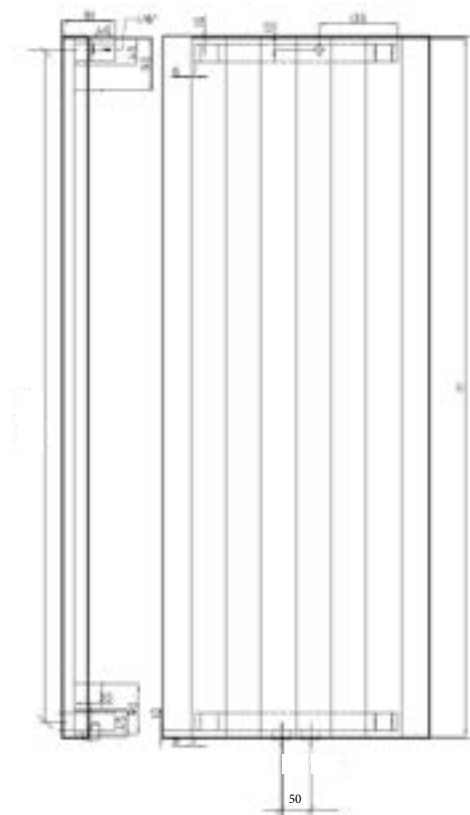

Grzejnik występuje
w wersji:



wodnej



wodno-elektrycznej



elektrycznej

**EASY
CLEAN**

TABELA CENOWA

Wykończenie Radox Basic			WYSOKOŚĆ						
			600	900	1200	1500	1800	2000	2200
Szerokość mm	220	PLN	1843	1900	1959	2019	2083	2182	2301
le=liczba elementów	3	W	187	281	375	468	562	624	689
Szerokość mm	280	PLN	1890	1948	2009	2072	2136	2236	2381
le=liczba elementów	4	W	253	374	500	624	748	832	918
Szerokość mm	340	PLN	1939	1999	2061	2125	2190	2294	2459
le=liczba elementów	5	W	316	468	625	780	936	1040	1148
Szerokość mm	400	PLN	1999	2061	2125	2190	2259	2353	2556
le=liczba elementów	6	W	374	561	750	936	1123	1248	1377
Szerokość mm	460	PLN	2061	2125	2190	2259	2329	2414	2641
le=liczba elementów	7	W	436	655	875	1092	1310	1456	1607
Szerokość mm	520	PLN	2118	2184	2251	2322	2395	2489	2676
le=liczba elementów	8	W	498	748	1000	1248	1497	1664	1836
Szerokość mm	580	PLN	2225	2292	2364	2437	2515	2613	2795
le=liczba elementów	9	W	561	842	1125	1404	1685	1872	2066
Szerokość mm	640	PLN	2335	2408	2482	2561	2640	2745	1921
le=liczba elementów	10	W	623	935	1250	1560	1872	2080	2295
Szerokość mm	700	PLN	2456	2531	2609	2690	2771	2880	3133
le=liczba elementów	11	W	686	1029	1375	1716	2059	2288	2525
Szerokość mm	760	PLN	2577	2656	2736	2822	2909	3025	3204
le=liczba elementów	12	W	748	1122	1500	1872	2246	2496	2754
Szerokość mm	820	PLN	2706	2789	2875	2964	3055	3176	3336
le=liczba elementów	13	W	810	1216	1625	2028	2433	2704	2984
Szerokość mm	880	PLN	2838	2929	3021	3113	3209	3333	3517
le=liczba elementów	14	W	873	1309	1750	2184	2620	2912	3213
Szerokość mm	940	PLN	2983	3075	3170	3298	3369	3501	3641
le=liczba elementów	15	W	935	1402	1875	2340	2810	3120	3443
Szerokość mm	1000	PLN	3131	3228	3327	3430	3536	3677	3851
le=liczba elementów	15	W	1009	1514	2025	2527	3034	3369	3706

TABELA TECHNICZNA

Kod	Głębokość	Wysokość	Rozstaw	Ciężar kg	Poj.l	75/65/20 [W]	70/55/20 [W]
SHEF.R9010.600.220.D50	90	600	50	3,6	1,4	187	150
SHEF.R9010.900.220.D50	90	900	50	5,1	2,0	281	225
SHEF.R9010.1200.220.D50	90	1200	50	6,7	2,5	375	300
SHEF.R9010.1500.220.D50	90	1500	50	8,3	3,1	468	374
SHEF.R9010.1800.220.D50	90	1800	50	9,9	3,7	562	450
SHEF.R9010.2000.220.D50	90	2000	50	10,9	4,3	624	499
SHEF.R9010.2200.220.D50	90	2200	50	12,0	4,6	686	549

Parametry najmniejszego elementu dla danej wysokości ze standardowym podłączeniem
 kod=symbol_grzejnika.kod_koloru(wykończenia).wysokość.szerokość.kod_podłączenia
 Wersja wodno-elektryczna (MIX) rozstaw przyłączy wodnych (L-148mm +/- 2mm), głębokość grzejnika 101mm

AKCESORIA STR. 100-111



ZAWORY



ROZETY



GRZAŁKA



PARAMETRY TECHNICZNE :

Typ : VRD pojedyncze rurki

Elementy : Pionowe profil D 40x30mm

Kolektory : Poziome okrągłe Ø42mm

Materiał : Stal

Wykończenie : Paleta kolorów Radox Basic (bez dopłaty)
Paleta kolorów Radox Special (+10%)
Paleta kolorów Radox Lux (+20%)
Miedź antyczna
Beton trawiony (+30%)

Montaż : Naścienny

Wyposażenie : 1 odpowietrznik, 3 korki zaślepiające,
konsole montażowe

Montaż grzałki : Nie możliwy

Ciśnienie robocze : 10 Bar

Gwarancja : 10 lat

Przyłącza : 1/2" kody przyłączy : D50, 12, 65, 15, 26,
D50L, D50P

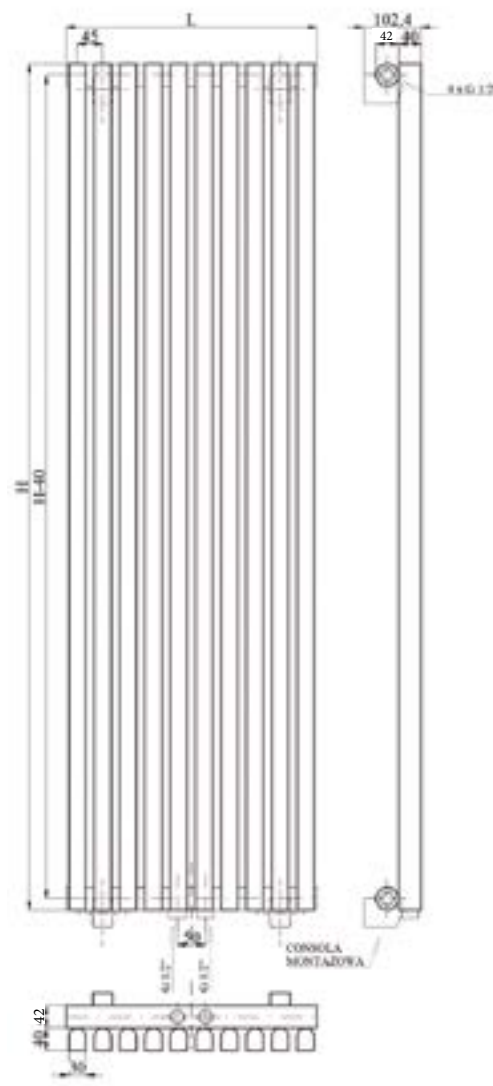

Grzejnik występuje
w wersji:



wodnej

TABELA CENOWA

Wykończenie Radox Basic			WYSOKOŚĆ								
			600	800	1000	1200	1500	1800	2000	2100	2200
Szerokość mm	175	PLN	660	680	700	714	728	848	977	1038	1106
le=liczba elementów	4	W	180	240	300	360	365	496	600	630	660
Szerokość mm	226	PLN	825	850	875	893	910	1060	1221	1300	1385
le=liczba elementów	5	W	225	300	375	450	455	620	750	788	825
Szerokość mm	267	PLN	990	1020	1050	1071	1092	1272	1465	1560	1662
le=liczba elementów	6	W	270	360	450	540	545	744	900	945	990
Szerokość mm	320	PLN	1155	1190	1225	1250	1274	1484	1709	1821	1939
le=liczba elementów	7	W	315	420	525	630	640	670	1050	1103	1155
Szerokość mm	356	PLN	1320	1360	1400	1428	1456	1696	1954	2081	2216
le=liczba elementów	8	W	360	480	600	720	730	992	1200	1260	1320
Szerokość mm	405	PLN	1485	1530	1575	1607	1638	1908	2198	2341	2493
le=liczba elementów	9	W	405	540	675	810	820	1115	1350	1418	1485
Szerokość mm	445	PLN	1650	1700	1750	1785	1820	2120	2442	2601	2770
le=liczba elementów	10	W	450	600	750	900	910	1240	1500	1575	1650
Szerokość mm	490	PLN	1815	1869	1926	1964	2002	2332	2686	2861	3047
le=liczba elementów	11	W	495	660	825	990	1001	1365	1650	1733	1815
Szerokość mm	535	PLN	1980	2039	2101	2143	2184	2544	2930	3121	3324
le=liczba elementów	12	W	540	720	900	1080	1092	1488	1800	1890	1980
Szerokość mm	580	PLN	2145	2209	2276	2321	2366	2756	3175	3381	3601
le=liczba elementów	13	W	585	780	975	1170	1183	1615	1950	2048	2145
Szerokość mm	625	PLN	2310	2379	2451	2500	2548	2968	3419	3641	3878
le=liczba elementów	14	W	630	840	1050	1260	1274	1736	2100	2205	2310
Szerokość mm	668	PLN	2475	2549	2626	2678	2730	3180	3663	3901	4155
le=liczba elementów	15	W	675	900	1125	1350	1365	1860	2250	2363	2475
Szerokość mm	715	PLN	2640	2719	2801	2857	2912	3392	3907	4161	4432
le=liczba elementów	16	W	720	960	1200	1440	1456	1984	2400	2520	2640
Szerokość mm	756	PLN	2805	2889	2976	3035	3094	3604	4151	4421	4709
le=liczba elementów	17	W	765	1020	1275	1530	1547	2101	2550	2678	2805
Szerokość mm	800	PLN	2970	3059	3151	3214	3276	3800	4396	4681	4986
le=liczba elementów	18	W	810	1080	1350	1620	1638	2232	2700	2835	2970

TABELA TECHNICZNA

*Inne wymiary na zapytanie

Kod	Głębokość	Wysokość	Rozstaw	Ciężar kg	Poj.l	75/65/20 [W]	70/55/20 [W]
VRD.R9010.600.175.4.D50	102,4	600	50	4,8	2,4	180	144
VRD.R9010.800.174.4.D50	102,4	800	50	6,4	3,1	240	192
VRD.R9010.1000.175.4.D50	102,4	1000	50	8	3,9	300	240
VRD.R9010.1200.175.4.D50	102,4	1200	50	9,6	4,7	360	288
VRD.R9010.1400.175.4.D50	102,4	1500	50	12	5,9	365	292
VRD.R9010.1600.175.4.D50	102,4	1800	50	12,9	7,7	496	397
VRD.R9010.1800.175.4.D50	102,4	2000	50	16	7,9	600	480
VRD.R9010.2000.175.4.D50	102,4	2100	50	16,8	8,3	630	504
VRD.R9010.2200.175.4.D50	102,4	2200	50	17,6	8,7	660	528

Parametry najmniejszego elementu dla danej wysokości ze standardowym podłączeniem
 kod=symbol_grzejnika.kod_koloru(wykończenia).wysokość.szerokość.kod_podłączenia

AKCESORIA STR. 100-111



ZAWORY



ROŻETY



PARAMETRY TECHNICZNE :

- Typ:** VRDBI podwójne rurki
- Elementy:** Pionowe profil D 40x30mm
- Kolektory:** Poziome okrągłe Ø42mm
- Materiał:** Stal
- Wykończenie:** Paleta kolorów Radox Basic (bez dopłaty)
Paleta kolorów Radox Special (+10%)
Paleta kolorów Radox Lux (+20%)
Miedź antyczna
Beton trawiony (+30%)
- Montaż:** Naścienny
- Wyposażenie:** 1 odpowietrznik, 3 korki zaślepiające, konsole montażowe
- Montaż grzałki:** Nie możliwy
- Ciśnienie robocze:** 10 Bar
- Gwarancja:** 10 lat
- Przyłącza:** 1/2" kody przyłączy : D50, 12, 65, 15, 26, D50L, D50P

Grzejnik występuje
w wersji:



wodnej

**EXTRA
POWER**



TABELA CENOWA

Wykończenie Radox Basic			WYSOKOŚĆ								
			600	800	1000	1200	1500	1800	2000	2100	2200
Szerokość mm	175	PLN	1272	1437	1624	1835	2074	2344	2648	ff2993	3382
le=liczba elementów	4	W	332	443	553	664	843	992	1107	1162	1217
Szerokość mm	226	PLN	1339	1513	1710	1932	2183	2467	2788	3150	3560
le=liczba elementów	5	W	415	553	692	830	1054	1240	1383	1453	1522
Szerokość mm	267	PLN	1410	1593	1800	2034	2299	2598	2936	3317	3748
le=liczba elementów	6	W	498	664	830	996	1265	1488	1660	1743	1826
Szerokość mm	320	PLN	1485	1678	1896	2143	2421	2736	3092	3494	3948
le=liczba elementów	7	W	581	775	968	1162	1475	1736	1937	2034	2130
Szerokość mm	356	PLN	1564	1767	1997	2257	2550	2882	3256	3679	4158
le=liczba elementów	8	W	664	885	1107	1328	1686	1984	2213	2324	2435
Szerokość mm	405	PLN	1647	1861	2103	2376	2685	3034	3429	3875	4378
le=liczba elementów	9	W	747	996	1245	1494	1897	2232	2490	2615	2739
Szerokość mm	445	PLN	1733	1958	2213	2501	2826	3193	3608	4077	4607
le=liczba elementów	10	W	830	1107	1383	1660	2108	2480	2767	2905	3043
Szerokość mm	490	PLN	1825	2062	2330	2633	2976	3362	3800	4294	4852
le=liczba elementów	11	W	914	1219	1523	1828	2319	2728	3047	3199	3351
Szerokość mm	535	PLN	1934	2185	2470	2791	3153	3563	4026	4550	5141
le=liczba elementów	12	W	996	1328	1660	1992	2530	2976	3320	3486	3652
Szerokość mm	580	PLN	2050	2317	2618	2958	3342	3777	4268	4823	5450
le=liczba elementów	13	W	1079	1439	1798	2158	2740	3224	3597	3777	3956
Szerokość mm	625	PLN	2173	2455	2775	3135	3543	4004	4524	5112	5777
le=liczba elementów	14	W	1162	1549	1937	2324	2952	3472	3873	4067	4261
Szerokość mm	668	PLN	2304	2604	2942	3324	3757	4245	4797	5420	6125
le=liczba elementów	15	W	1245	1660	2075	2490	3162	3720	4150	4358	4565
Szerokość mm	715	PLN	2442	2759	3118	3524	3982	4499	5084	5745	6492
le=liczba elementów	16	W	1328	1771	2213	2656	3373	3968	4427	4648	4869
Szerokość mm	756	PLN	2743	3100	3503	3958	4472	5054	5711	6453	7292
le=liczba elementów	17	W	1411	1881	2352	2822	3584	4216	4703	4939	5174
Szerokość mm	800	PLN	2907	3285	3712	4195	4740	5356	6052	6839	7728
le=liczba elementów	18	W	1494	1992	2490	2988	3796	4464	4980	5229	5478

*Inne wymiary na zapytanie

TABELA TECHNICZNA

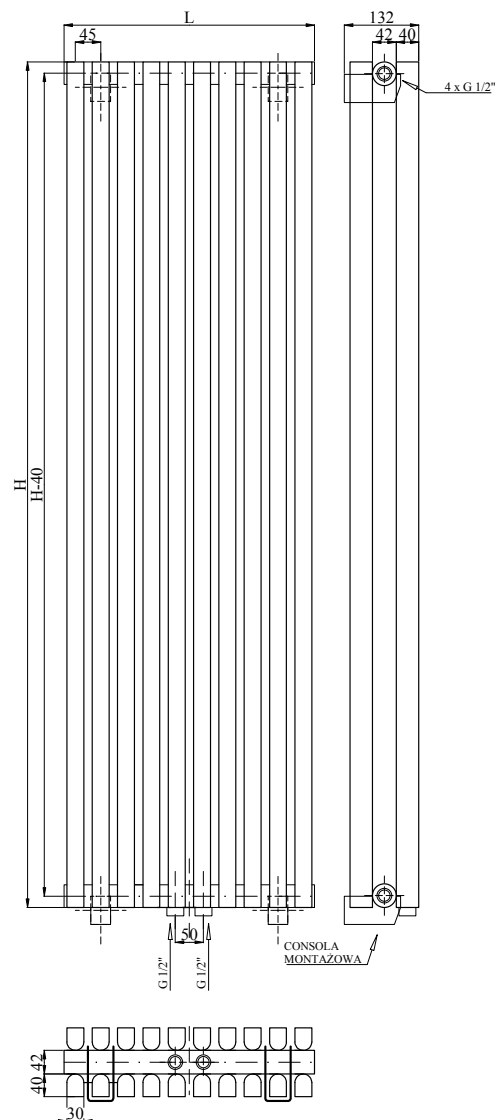
Kod	Głębokość	Wysokość	Rozstaw	Ciężar kg	Poj.l	75/65/20 [W]	70/55/20 [W]
VDBI.R9010.600.170.4.D50	132	600	50	9,6	4,7	332	266
VDBI.R9010.800.170.4.D50	132	800	50	12,8	6,2	443	354
VDBI.R9010.1000.170.4.D50	132	1000	50	16	7,8	553	442
VDBI.R9010.1200.170.4.D50	132	1200	50	19,7	9,4	664	531
VDBI.R9010.1400.170.4.D50	132	1500	50	24	11,7	843	674
VDBI.R9010.1600.170.4.D50	132	1800	50	25,5	15,3	992	794
VDBI.R9010.1800.170.4.D50	132	2000	50	32	15,7	1107	886
VDBI.R9010.2000.170.4.D50	132	2100	50	33,6	16,5	1162	930
VDBI.R9010.2200.170.4.D50	132	2200	50	35,2	17,3	1217	974

Parametry najmniejszego elementu dla danej wysokości ze standardowym podłączeniem
 kod=symbol_grzejnika.kod_koloru(wykończenia).wysokość.szerokość.kod_podłączenia

AKCESORIA STR. 100-111



ZAWORY



ROŻETY



PARAMETRY TECHNICZNE :

- Typ :** BT grzejnik pionowy
- Elementy :** Rury pionowe okrągłe Ø88,9
- Kolektory :** Poziome kwadratowe 35mm x 35mm
- Materiał :** Stal
- Wykończenie :** Paleta kolorów Radox Basic (bez dopłaty)
Paleta kolorów Radox Special (+10%)
Paleta kolorów Radox Lux (+20%)
Inox polerowany
Miedź antyczna
Beton trawiony (+30%)
- Montaż :** Naścienny
- Wypożyczenie :** 1 odpowietrznik, 3 korki zaślepiające, konsole montażowe
- Montaż grzałki :** Nie możliwy
- Ciśnienie robocze :** 7 Bar
- Gwarancja :** 10 lat
- Przyłącza :** 1/2" kody przyłączy : D50, 12, 65, 15, 26, D50L, D50P

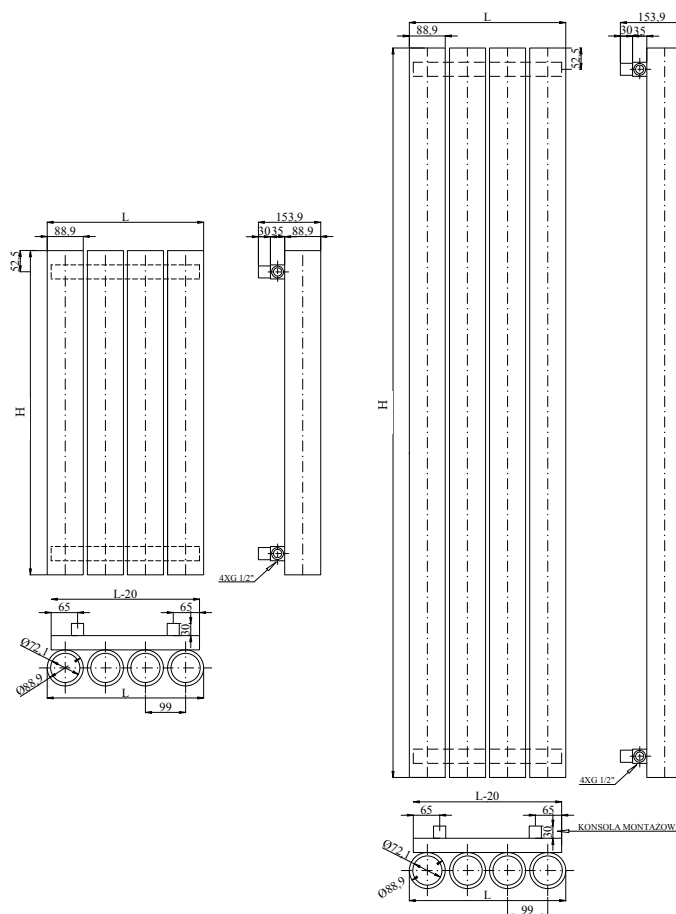

Ten produkt
występuje jako
grzejnik:



wodnej



Big Tube Uno Wykończenie Radox Basic			WYSOKOŚĆ							
			600	800	1000	1200	1400	1600	1800	2000
Szerokość mm	89	PLN	1700	1896	2041	2166	2278	2379	2466	2560
le=liczba elementów	1	W	184	245	306	367	428	485	544	605

Big Tube Wykończenie Radox Basic			WYSOKOŚĆ							
			600	800	1000	1200	1500	1800	2000	
Szerokość mm	187	PLN	1180	1247	1308	1380	1500	1605	1720	
le=liczba elementów	2	W	368	490	613	735	919	1088	1225	
Szerokość mm	286	PLN	1770	1871	1962	2070	2250	2407	2580	
le=liczba elementów	3	W	551	735	919	1103	1378	1632	1838	
Szerokość mm	385	PLN	2360	2494	2616	2760	3000	3210	3440	
le=liczba elementów	4	W	735	980	1225	1470	1838	2176	2450	
Szerokość mm	484	PLN	2950	3118	3270	3450	3750	4012	4300	
le=liczba elementów	5	W	919	1225	1531	1838	2297	2720	3063	
Szerokość mm	583	PLN	3540	3741	3924	4140	4500	4815	5160	
le=liczba elementów	6	W	1103	1470	1838	2205	2756	3264	3675	
Szerokość mm	682	PLN	4130	4368	4578	4830	5250	5617	6020	
le=liczba elementów	7	W	1286	1715	2144	2573	3216	3808	4288	
Szerokość mm	781	PLN	4720	4992	5232	5520	6000	6419	6880	
le=liczba elementów	8	W	1470	1960	2450	2940	3675	4352	4900	
Szerokość mm	880	PLN	5310	5616	5886	6210	6750	7222	7740	
le=liczba elementów	9	W	1654	2205	2756	3308	4134	4896	5513	
Szerokość mm	979	PLN	5900	6240	6540	6900	7500	8024	8600	
le=liczba elementów	10	W	1838	2450	3063	3675	4594	5440	6125	
Szerokość mm	1078	PLN	6490	6864	7194	7590	8250	8827	9460	
le=liczba elementów	11	W	2021	2695	3369	4043	5053	5984	6738	
Szerokość mm	1176	PLN	7080	7488	7848	8280	9000	9629	10320	
le=liczba elementów	12	W	2205	2940	2675	4410	5513	6528	7350	

Inox polerowany			600	800	1800
Szerokość mm	187	PLN	4400	5500	9040
le=liczba elementów	2	W	368	490	1088
Szerokość mm	286	PLN	6600	7369	12645
le=liczba elementów	3	W	551	735	1632
Szerokość mm	385	PLN	8800	9249	16259
le=liczba elementów	4	W	735	980	2176
Szerokość mm	484	PLN	11000	11129	19852
le=liczba elementów	5	W	919	1225	2720

AKCESORIA STR. 100-111



ZAWORY



ROZETY

TABELA TECHNICZNA

Kod	Głębokość	Wysokość	Rozstaw	Ciężar kg	Poj.l	75/65/20 [W]	70/55/20 [W]
BT.R9010.600.187.D50	153,9	600	50	3,1	0,7	368	297
BT.R9010.800.187.D50	153,9	800	50	4,6	1,1	490	395
BT.R9010.1000.187.D50	153,9	1000	50	6,1	2,2	613	494
BT.R9010.1200.187.D50	153,9	1200	50	7,5	2,6	735	593
BT.R9010.1500.187.D50	153,9	1500	50	10,0	3,7	919	741
BT.R9010.1800.187.D50	153,9	1800	50	11,0	4,9	1088	877
BT.R9010.2000.187.D50	153,9	2000	50	19,7	5,4	1225	988

Parametry najmniejszego elementu dla danej wysokości ze standardowym podłączeniem
 kod=symbol_grzejnika.kod_koloru(wykończenia).wysokość.szerokość.kod_podłączenia



PARAMETRY TECHNICZNE :

- Typ :** TC grzejnik pionowy
- Elementy :** Pionowe 40x30mm
- Kolektory :** Poziome Ø22
- Materiał :** Stal
- Wykończenie :** Paleta kolorów Radox Basic (bez dopłaty)
Paleta kolorów Radox Special (+10%)
Paleta kolorów Radox Lux (+20%)
Miedź antyczna
Beton trawiony (+30%)
- Montaż :** Naścienny
- Wypożenie :** 1 odpowietrznik, 3 korki zaślepiające,
konsole montażowe
- Montaż grzałki :** Nie możliwy
- Ciśnienie robocze :** 10 Bar
- Gwarancja :** 10 lat
- Przyłącza :** 1/2" kody przyłączy 2DL, 2DP, 12, 65, 15,
26, D45L, D45P

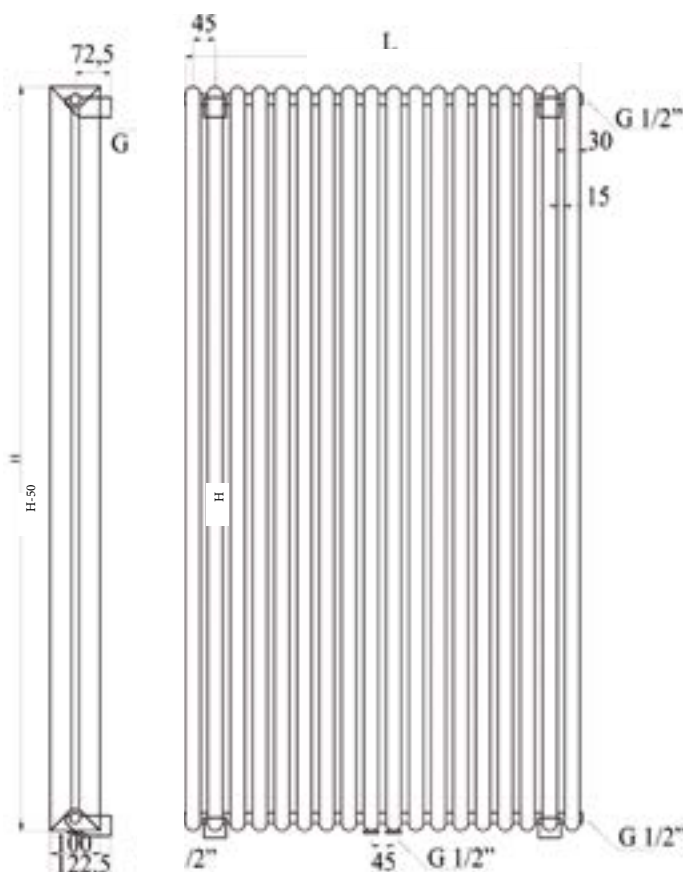

Grzejnik występuje
w wersji:



wodnej

45



TABELA CENOWA

Wykończenie Radox Basic			WYSOKOŚĆ								
			600	800	1000	1200	1500	1800	2000	2200	2400
Szerokość mm	165	PLN	1122	1232	1331	1430	1540	1628	2057	2563	3058
le=liczba elementów	4	W	313	417	521	626	782	938	1043	1147	1251
Szerokość mm	255	PLN	1414	1540	1650	1760	1925	2013	2414	2948	3459
le=liczba elementów	6	W	470	626	783	939	1174	1409	1565	1722	1878
Szerokość mm	345	PLN	1705	1848	1969	2090	2134	2398	2772	3333	3861
le=liczba elementów	8	W	626	835	1044	1253	1566	1879	2088	2296	2505
Szerokość mm	435	PLN	1996	2156	2288	2420	2497	2783	3129	3718	4262
le=liczba elementów	10	W	783	1044	1305	1566	1958	2349	2610	2871	3132
Szerokość mm	525	PLN	2288	2464	2607	2750	2860	3168	3487	4103	4664
le=liczba elementów	12	W	938	1251	1564	1877	2346	2815	3128	3440	3753
Szerokość mm	615	PLN	2579	2772	2926	3080	3223	3553	3844	4488	5065
le=liczba elementów	14	W	1096	1461	1826	2191	2739	3287	3652	4017	4382
Szerokość mm	705	PLN	2871	3080	3245	3410	3586	3938	4202	4873	5467
le=liczba elementów	16	W	1253	1670	2088	2505	3131	3758	4175	4593	5010
Szerokość mm	795	PLN	3162	3388	3564	3740	3949	4323	4559	5258	5868
le=liczba elementów	18	W	1409	1879	2349	2819	3524	4228	4698	5168	5638
Szerokość mm	885	PLN	3454	3696	3883	4070	4312	4708	4917	5643	6270
le=liczba elementów	20	W	1564	2085	2606	3128	3909	4691	5213	5734	6255
Szerokość mm	975	PLN	3745	4004	4202	4400	4675	5093	5274	6028	6671
le=liczba elementów	22	W	1722	2295	2869	3443	4304	5165	5738	6312	6886
Szerokość mm	1065	PLN	4037	4312	4521	4730	5038	5478	5632	6413	7073
le=liczba elementów	24	W	1879	2505	3131	3758	4697	5636	6263	6889	7515

TABELA TECHNICZNA

Kod	Głębokość	Wysokość	Rozstaw	Ciężar kg	Poj.l	75/65/20 [W]	70/55/20 [W]
TC.R9010.600.165.45	115	600	45	7,1	4,6	313	250
TC.R9010.800.165.45	115	800	45	9,5	6,1	417	334
TC.R9010.1000.165.45	115	1000	45	11,9	7,6	521	417
TC.R9010.1200.165.45	115	1200	45	14,3	9,2	626	501
TC.R9010.1500.165.45	115	1500	45	17,8	11,4	782	626
TC.R9010.1800.165.45	115	1800	45	21,4	13,7	938	750
TC.R9010.2000.165.45	115	2000	45	23,8	15,3	1043	834
TC.R9010.2200.165.45	115	2200	45	26,1	16,8	1147	918
TC.R9010.2400.165.45	115	2400	45	28,5	18,3	1251	1001

Parametry najmniejszego elementu dla danej wysokości ze standardowym podłączeniem
 kod=symbol_grzejnika.kod_koloru(wykończenia).wysokość.szerokość.kod_podłączenia

AKCESORIA STR. 100-111



ZAWORY



ROZETY



PARAMETRY TECHNICZNE :

- Typ :** CS grzejnik pionowy
- Kolektory :** Poziome 30x40mm
- Elementy :** Pionowe 80x40mm
- Materiał :** Stal
- Wykończenie :** Paleta kolorów Radox Basic (bez dopłaty)
Paleta kolorów Radox Special (+10%)
Paleta kolorów Radox Lux (+20%)
Miedź antyczna
Beton trawiony (+30%)
- Montaż :** Naścienny
- Wyposażenie :** 1 odpowietrznik, 3 korki zaślepiające
konsole montażowe
- Montaż grzałki :** Nie możliwy
- Ciśnienie robocze :** 7 Bar
- Gwarancja :** 10 lat
- Przyłącza :** 1/2" kody przyłączy : D50, 12, 65, 15, 26,
D50L, D50P

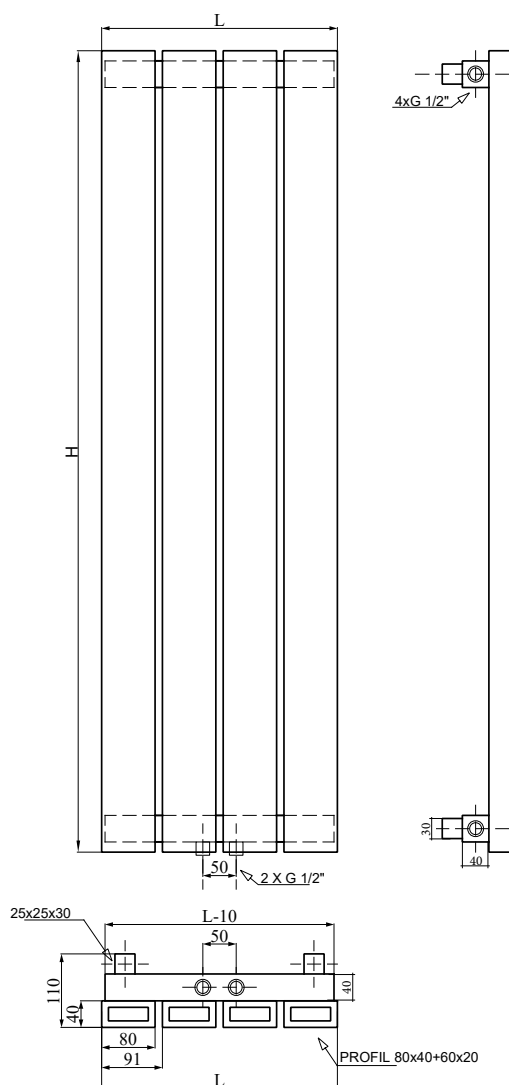

Grzejnik występuje
w wersji:



wodnej



TABELA CENOWA

Wykończenie Radox Basic		WYSOKOŚĆ		
		1500	1800	2000
Szerokość mm	181	PLN 1400	1600	1800
le=liczba elementów	2	W 547	652	724
Szerokość mm	272	PLN 1800	2000	2200
le=liczba elementów	3	W 821	977	1086
Szerokość mm	363	PLN 2200	2400	2600
le=liczba elementów	4	W 1094	1303	1448
Szerokość mm	454	PLN 2800	3000	3200
le=liczba elementów	5	W 1368	1629	1810
Szerokość mm	545	PLN 3400		
le=liczba elementów	6	W 1641		

TABELA TECHNICZNA

Kod	Głębokość	Wysokość	Rozstaw	Ciężar kg	Poj.l	75/65/20 [W]	70/55/20 [W]
CS.R9010.1500.181.D50	110	600	50	15,2	12,0	547	438
CS.R9010.1800.181.D50	110	800	50	18,2	15,0	652	522
CS.R9010.2000.181.D50	110	1000	50	20,3	17,0	724	579

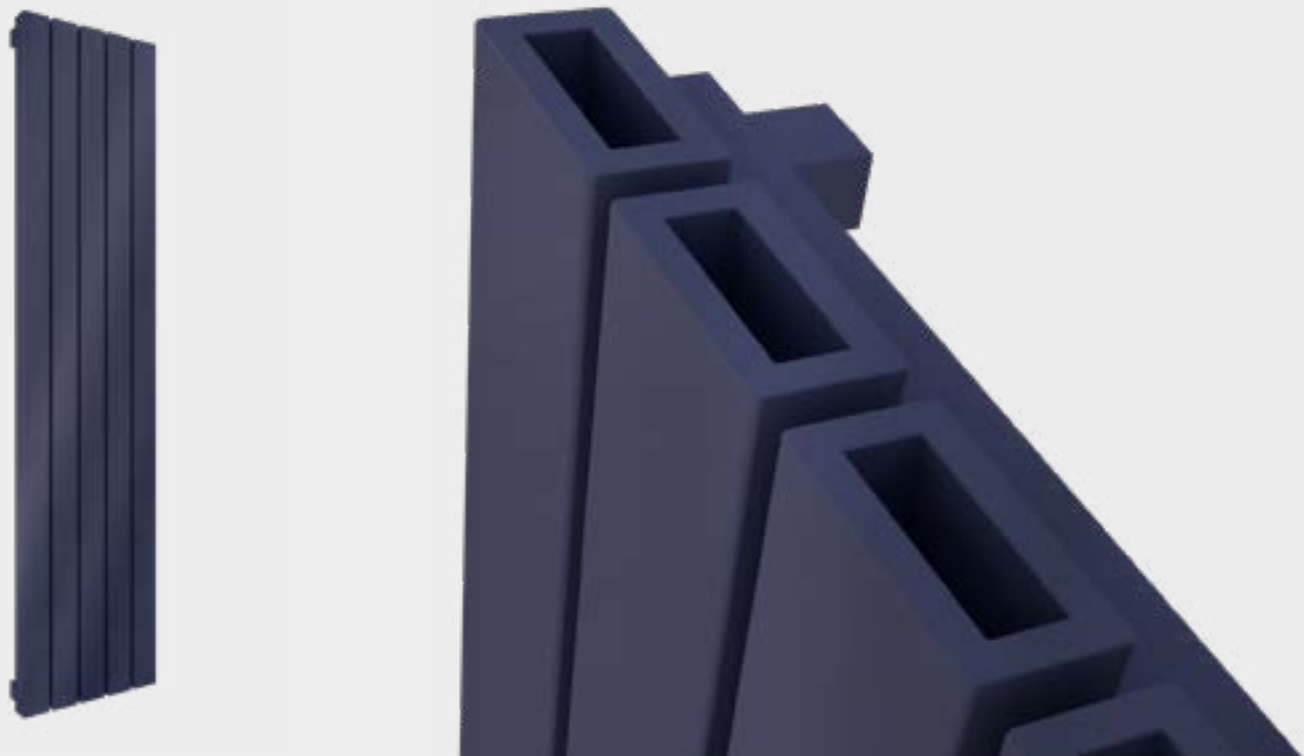
Parametry najmniejszego elementu dla danej wysokości ze standardowym podłączeniem
 kod=symbol_grzejnika.kod_koloru(wykończenia).wysokość.szerokość.kod_podłączenia

AKCESORIA STR. 100-111



ZAWORY



ROZETY



PARAMETRY TECHNICZNE :

Typ : KG21/22 Grzejnik poziomy

Materiał : Stal

Wykończenie : Paleta kolorów Radox Basic (bez dopłaty)
Paleta kolorów Radox Special (+10%)
Paleta kolorów Radox Lux (+20%)
Miedź antyczna
Beton trawiony (+30%)

Montaż : Naścienny

Wyposażenie : 1 odpowietrznik, 3 korki
zaślepiające, konsole montażowe

Montaż grzałki : Nie możliwy

Ciśnienie robocze : 8 Bar

Gwarancja : 10 lat

Przyłącza : 1/2" kody przyłączy : 12, 65, 15, 26, VKP,
VKL z wbudowaną wkładką termostacyjną

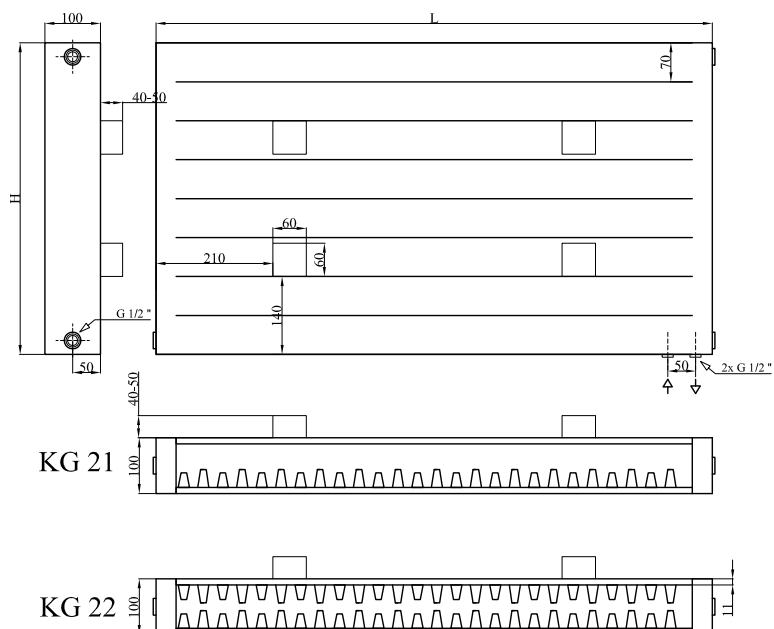

Grzejnik występuje
w wersji:



TABELA CENOWA KING 21 -

ceny grzejnika z zasilaniem bocznym (kod 12 , 65, 15, 26)- do zasilania dolnego VKP , VKL dopłata - 500,00 PLN netto

Wykończenie Radox Basic			WYSOKOŚĆ						
			600	800	1000	1200	1500	1800	2000
Szerokość mm	350	PLN	1250	1450	1650	1850	2050	2250	2450
le=liczba elementów	5	W	736	981	1226	1471	1839	2207	2452
Szerokość mm	420	PLN	1400	1650	1850	2050	2250	2450	2650
le=liczba elementów	6	W	883	1177	1471	1765	2207	2648	2942
Szerokość mm	490	PLN	1550	1800	2050	2250	2450	2650	2850
le=liczba elementów	7	W	1030	1373	1716	2059	2574	3089	3432
Szerokość mm	560	PLN	1700	1950	2200	2450	2650	2850	3050
le=liczba elementów	8	W	1177	1569	1961	2354	2942	3530	3923
Szerokość mm	630	PLN	1850	2100	2350	2600	2800	3000	3200
le=liczba elementów	9	W	1324	1765	2207	2648	3310	3972	4413

TABELA TECHNICZNA

Kod	Głębokość	Wysokość	Rozstaw	Ciężar kg	Poj.l	75/65/20 [W]	70/55/20 [W]
KG21.R.9010.350.600.VKP(L)50	100	350	50	14,6	4,7	736	589
KG21.R.9010.420.600.VKP(L)50	100	420	50	17,5	5,6	883	706
KG21.R.9010.490.600.VKP(L)50	100	490	50	20,4	6,6	1030	824
KG21.R.9010.560.600.VKP(L)50	100	560	50	23,4	7,6	1177	942
KG21.R.9010.630.600.VKP(L)50	100	630	50	26,4	8,3	1324	1059

TABELA CENOWA KING 22

ceny grzejnika z zasilaniem bocznym (kod 12 , 65, 15, 26)- do zasilania dolnego VKP , VKL dopłata - 500,00 PLN netto

Wykończenie Radox Basic			WYSOKOŚĆ						
			600	800	1000	1200	1500	1800	2000
Szerokość mm	350	PLN	1500	1700	1850	2050	2300	2500	2650
le=liczba elementów	5	W	884	1178	1473	1767	2209	2651	2945
Szerokość mm	420	PLN	1700	1900	2100	2300	2500	2700	2900
le=liczba elementów	6	W	1060	1414	1767	2120	2651	3181	3534
Szerokość mm	490	PLN	1900	2100	2300	2500	2800	3100	3300
le=liczba elementów	7	W	1237	1649	2062	2474	3092	3711	4123
Szerokość mm	560	PLN	2100	2300	2500	2700	3000	3300	3500
le=liczba elementów	8	W	1414	1885	2356	2827	3534	4241	4712
Szerokość mm	630	PLN	2300	2500	2700	2900	3200	3500	3700
le=liczba elementów	9	W	1590	2120	2651	3181	3976	4771	5301

TABELA TECHNICZNA

Kod	Głębokość	Wysokość	Rozstaw	Ciężar kg	Poj.l	75/65/20 [W]	70/55/20 [W]
KG22.R.9010.350.600.VKP(L)50	100	350	50	15,7	5,7	884	707
KG22.R.9010.420.600.VKP(L)50	100	420	50	18,8	6,9	1060	848
KG22.R.9010.490.600.VKP(L)50	100	490	50	21,9	7,2	1237	990
KG22.R.9010.560.600.VKP(L)50	100	560	50	25,0	7,5	1414	1131
KG22.R.9010.630.600.VKP(L)50	100	630	50	28,2	10,5	1590	1272

Grzejnik z zasilaniem bocznym (kod 12 , 65, 15, 26) ma głębokość 80mm.

Parametry najmniejszego elementu dla danej wysokości ze standardowym podłączeniem

kod=symbol_grzejnika.kod_koloru(wykończenia).wysokość.szerokość.kod_podłączenia

AKCESORIA STR. 100-111

ZAWORY



ROZETY



PARAMETRY TECHNICZNE :

Typ :	OM grzejnik poziomy	Montaż :	Naścienny
Elementy :	Poziome płaskie 70x11mm	Wyposażenie :	1 odpowietrznik, 3 korki zaślepiające konsole montażowe
Kolektory :	Poziome kwadratowe 30x30mm	Montaż grzałki :	Nie możliwy
Materiał :	Stal	Ciśnienie robocze :	7 Bar
Wykończenie :	Paleta kolorów Radox Basic (bez dopłaty) Paleta kolorów Radox Special (+10%) Paleta kolorów Radox Lux (+20%) Miedź antyczna Beton trawiony (+30%)	Gwarancja :	10 lat
		Przyłącza :	1/2" kody przyłączy 12, D50, 65, 62, 15,ZDP50,ZDL50

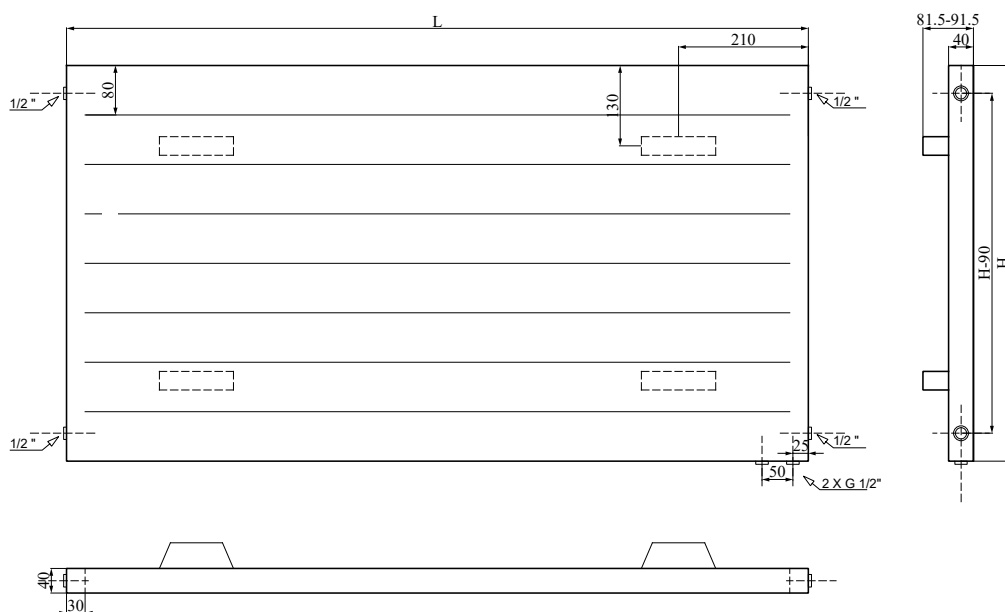

Grzejnik występuje
w wersji:



wodnej

EASY
CLEAN



TABELA CENOWA

Wykończenie Radox Basic			SZEROKOŚĆ				
			800	1000	1200	1400	1600
Wysokość mm	640	PLN	1500	1600	1750	1900	2050
le=liczba elementów	8	W	565	706	842	982	1123
Wysokość mm	720	PLN	1600	1700	1850	2000	2150
le=liczba elementów	9	W	635	794	947	1105	1263

TABELA TECHNICZNA

Kod	Głębokość	Wysokość	Rozstaw	Ciężar kg	Poj.l	75/65/20 [W]	70/55/20 [W]
OM.R.9010.640.800.D50	81,5-91,5	640	50;550	18,2	18,1	565	452
OM.R.9010.720.800.D50	81,5-91,5	720	50;630	20,5	20,4	635	508

Parametry najmniejszego elementu dla danej wysokości ze standardowym podłączeniem
 kod=symbol_grzejnika.kod_koloru(wykończenia).wysokość.szerokość.kod_podłączenia

AKCESORIA STR. 100-111



ZAWORY



ROZETY

GRZEJNIKI ŁAZIENKOWE

SERPENTINE	36
MINIMAL	38
MINIMAL HORIZONTAL	40
EOS	42
UPPER	44
UPPER Q	46
QUEBIS FLAT	48
QUEBIS ROUND	50
QUEBIS HORIZONTAL	52
SCALA	54
SUNNY	56
NEOS	58
UNIS	60
LACUNA ROUND FLAT	62
EMPIRE	64
EMPIRE MULTI	66
KOLONA W/R	68
RIVER	70
LINX	72
LOTUS	74
FLOW	76
FAN	78
ESSE	80
SERA	82
CIRCLE	84
ALLURE	86
BROC	88
COMBI	90
TWIST	92
SHELF	94
SMART	96
SMART U	98



Te kształty
Cię rozgrzeją





PARAMETRY TECHNICZNE :

Typ : SR Serpentine	Montaż: Naścienny
Elementy : Prostokątne 30x30mm	Wyposażenie : 1 odpowietrznik konsole montażowe
Materiały : Stal, Stal nierdzewna	
Wykończenie : Paleta kolorów Radox Basic (bez dopłaty) Paleta kolorów Radox Special (+10%) Paleta kolorów Radox Lux (+20%) Chrom, Innox polerowany, Innox szlifowany Miedź antyczna Beton trawiony (+30%)	Montaż grzałki : Nie zalecany
	Ciśnienie robocze : 8 Bar
	Gwarancja : 10 lat
	Przyłącza : 1/2" kody przyłączy 12, 62

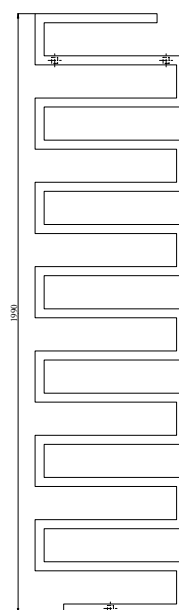
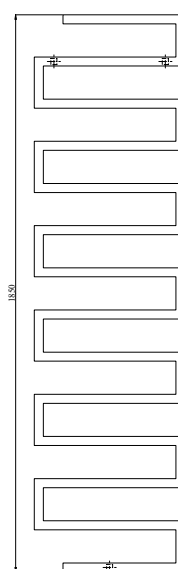
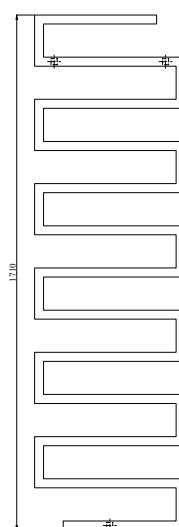
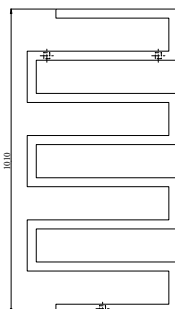
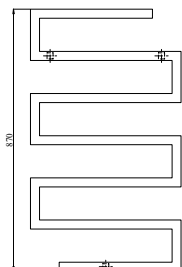
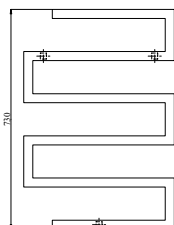
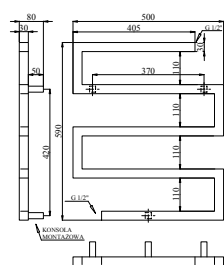

Grzejnik występuje
w wersji:



wodnej

BEST
SELLER

IN
STOCK

TABELA CENOWA

Wykończenie			SZEROKOŚĆ 500			
			Radox Basic	Chrom	Inox polerowany	Inox szlifowany
Wysokość mm	590	PLN	1041	1341	1744	2145
le=liczba elementów	5	W	167	133	167	167
Wysokość mm	730	PLN	1203	1610	2093	2576
le=liczba elementów	6	W	205	164	205	205
Wysokość mm	870	PLN	1239	1722	2239	2754
le=liczba elementów	7	W	243	194	243	243
Wysokość mm	1010	PLN	1276	1842	2396	2947
le=liczba elementów	8	W	281	225	281	281
Wysokość mm	1150	PLN	1301	2016	2621	3194
le=liczba elementów	9	W	350	280	350	350
Wysokość mm	1290	PLN	1366	2218	2883	3549
le=liczba elementów	10	W	388	310	388	388
Wysokość mm	1430	PLN	1435	2439	3171	3902
le=liczba elementów	11	W	426	341	426	426
Wysokość mm	1570	PLN	1506	2683	3488	4293
le=liczba elementów	12	W	464	371	464	464
Wysokość mm	1710	PLN	1581	2951	3837	4722
le=liczba elementów	13	W	502	402	502	502
Wysokość mm	1850	PLN	1663	3247	4221	5195
le=liczba elementów	14	W	540	432	540	540
Wysokość mm	1990	PLN	1746	3572	4634	5715
le=liczba elementów	15	W	578	463	578	578

TABELA TECHNICZNA

Kod	Głębokość	Wysokość	Rozstaw	Ciężar kg	Pojemność lt	75/65/20 [W]	70/55/20 [W]
SR.R9010.590.500.0	80	590	wg rys.	3,8	2,0	167	134
SR.R9010.730.500.0	80	730	wg rys.	4,6	2,5	205	164
SR.R9010.876.500.0	80	870	wg rys.	5,3	2,9	243	194
SR.R9010.1010.500.0	80	1010	wg rys.	6,0	3,3	281	225
SR.R9010.1150.500.0	80	1150	wg rys.	6,9	3,7	350	280
SR.R9010.1290.500.0	80	1290	wg rys.	7,8	4,1	388	310
SR.R9010.1430.500.0	80	1430	wg rys.	8,6	4,6	426	341
SR.R9010.1570.500.0	80	1570	wg rys.	9,5	5,0	464	371
SR.R9010.1710.500.0	80	1710	wg rys.	10,4	5,4	502	402
SR.R9010.1850.500.0	80	1850	wg rys.	11,2	5,8	540	432
SR.R9010.1990.500.0	80	1990	wg rys.	12,1	6,2	578	462

Parametry najmniejszego elementu dla danej wysokości ze standardowym podłączeniem

kod=symbol_grzejnika.kod_koloru(wykończenia).wysokość.szerekość.kod_podłączenia

Moce w wykończeniu chrom są niższe o ok.20%

AKCESORIA STR. 100-111



ZAWORY



ROZETY



PARAMETRY TECHNICZNE :

- Typ:** MI drabinka prosta
- Elementy:** Poziome kwadratowe 30x30mm
- Kolektory:** Poziome kwadratowe 30x30mm
- Materiał:** Stal, Stal nierdzewna
- Wykończenie:** Paleta kolorów Radox Basic (bez dopłaty)
Paleta kolorów Radox Special (+10%)
Paleta kolorów Radox Lux (+20%)
Chrom, Innox polerowany, Innox szlifowany
Miedź antyczna
Beton trawiony (+30%)
- Montaż:** Naścienny
- Wyposażenie:** 1 odpowietrznik, 1 korek zaślepiający, konsole montażowe
- Montaż grzałki:** Możliwy
- Ciśnienie robocze:** 10 Bar
- Gwarancja:** 10 lat
- Przyłącza:** 1/2" kody przyłączy D50, 34

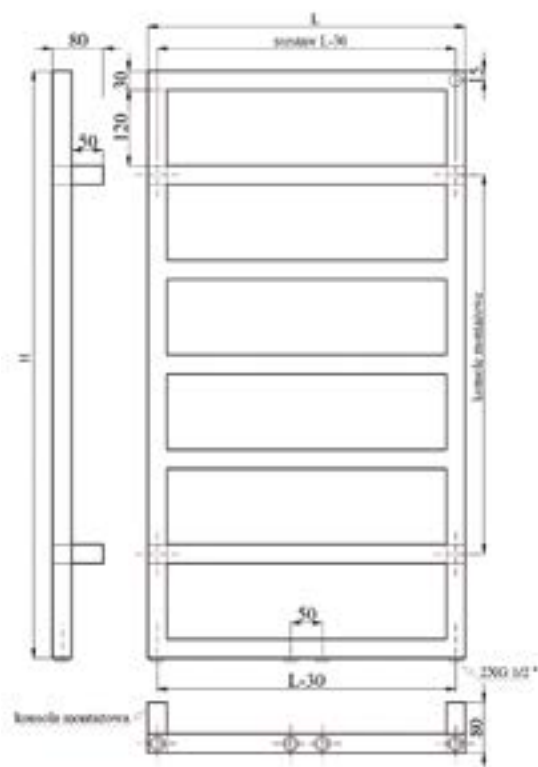

Grzejnik występuje
w wersji:



wodnej



wodno-elektrycznej



elektrycznej

BEST
SELLER

IN
STOCK

TABELA CENOWA

Wykończenie Radox Basic			SZEROKOŚĆ				
			300	400	500	600	700
Wysokość mm	780	PLN	759	849	995	1138	1289
le=liczba elementów	6	W	150	198	249	299	349
Wysokość mm	930	PLN	800	900	1046	1200	1428
le=liczba elementów	7	W	175	232	291	349	407
Wysokość mm	1080	PLN	850	980	1186	1420	1674
le=liczba elementów	8	W	201	267	334	401	467
Wysokość mm	1230	PLN	900	1050	1294	1550	1836
le=liczba elementów	9	W	241	302	378	453	529
Wysokość mm	1530	PLN	950	1200	1465	1750	2055
le=liczba elementów	11	W	279	372	465	558	651
Wysokość mm	1830	PLN	1000	1300	1656	1930	2204
le=liczba elementów	13	W	330	439	549	659	768

Wykończenie Chrom			SZEROKOŚĆ				
			300	400	500	600	700
Wysokość mm	780	PLN	1000	1210	1423	1725	2042
le=liczba elementów	6	W	120	159	200	240	280
Wysokość mm	930	PLN	1050	1300	1563	1850	2147
le=liczba elementów	7	W	140	186	233	280	326
Wysokość mm	1080	PLN	1100	1450	1756	1950	2184
le=liczba elementów	8	W	161	214	268	322	375
Wysokość mm	1230	PLN	1200	1550	1840	2040	2249
le=liczba elementów	9	W	193	242	303	363	424
Wysokość mm	1530	PLN	1300	1630	1940	2150	2364
le=liczba elementów	11	W	224	298	373	448	522
Wysokość mm	1830	PLN	1350	1700	2200	2400	2601
le=liczba elementów	13	W	265	352	440	529	616

Ceny wykończenia Inox polerowany i Inox szlifowany dostępne na zapytanie lub na stronie www.radoxradiators.pl

TABELA TECHNICZNA

Kod	Głębokość	Wysokość	Rozstaw (L-30)	Ciężar kg	Poj.l	75/65/20 [W]	70/55/20 [W]
MI.R9010.780.300.270	80	780	270; 50	3.4	1.9	150	120
MI.R9010.930.300.270	80	930	270; 50	4.0	2.2	175	140
MI.R9010.1080.300.270	80	1080	270; 50	4.6	2.5	201	161
MI.R9010.1230.300.270	80	1230	270; 50	5.3	2.9	241	193
MI.R9010.1530.300.270	80	1530	270; 50	6.6	3.3	279	223
MI.R9010.1830.300.270	80	1830	270; 50	7.8	4.0	330	264

kod=symbol_grzejnika.kod_koloru(wykończenia).wysokość.szerokość.kod_podłączenia
 Parametry najmniejszego elementu dla danej wysokości ze standardowym podłączeniem
 Moce w wykończeniu chrom są niższe o ok.20%
 Wymiary podane w [mm]

AKCESORIA STR. 100-111



ZAWORY



ROZETY



GRZAŁKA



PARAMETRY TECHNICZNE :

- Typ:** MI grzejnik poziomy
- Elementy:** Poziome kwadratowe 30x30mm
- Kolektory:** Poziome kwadratowe 30x30mm
- Materiał:** Stal, Stal nierdzewna
- Wykończenie:** Paleta kolorów Radox Basic (bez dopłaty)
Paleta kolorów Radox Special (+10%)
Paleta kolorów Radox Lux (+20%)
Miedź antyczna, Beton trawiony (+30%)
Chrom, Innox polerowany
Innox szlifowany
- Montaż:** Naścienny
- Wyposażenie:** 1 odpowietrznik, 1 korek zaślepiający, konsole montażowe
- Montaż grzałki:** Nie zalecany
- Ciśnienie robocze:** 10 Bar
- Gwarancja:** 10 lat
- Przyłącza:** 1/2" kody przyłączy 34, D50 (na zamówienie)

Grzejnik występuje
w wersji:



wodnej



TABELA CENOWA

Wykończenie Radox Basic			SZEROKOŚĆ						
			600	800	1000	1200	1400	1600	1800
Wysokość mm	330	PLN	844	868	892	916	941	965	989
le=liczba elementów	3	W	220	232	244	257	269	281	293
Wysokość mm	480	PLN	918	944	970	997	1023	1049	1076
le=liczba elementów	4	W	294	306	318	330	342	354	365
Wysokość mm	630	PLN	1004	1036	1068	1100	1132	1164	1196
le=liczba elementów	5	W	367	379	391	403	415	427	439
Wysokość mm	780	PLN	1110	1148	1186	1224	1262	1300	1339
le=liczba elementów	6	W	441	454	466	477	489	501	513

Wykończenie Chrom			SZEROKOŚĆ						
			600	800	1000	1200	1400	1600	1800
Wysokość mm	330	PLN	1290	1339	1359	1378	1412	1466	1499
le=liczba elementów	3	W	176	186	195	206	215	225	234
Wysokość mm	480	PLN	1302	1375	1386	1437	1458	1491	1522
le=liczba elementów	4	W	235	245	254	264	274	283	292
Wysokość mm	630	PLN	1406	1463	1515	1562	1601	1648	1682
le=liczba elementów	5	W	294	303	313	322	332	342	351
Wysokość mm	780	PLN	1573	1653	1692	1724	1783	1829	1860
le=liczba elementów	6	W	353	363	373	382	391	401	410

Wykończenie Inox polerowany			SZEROKOŚĆ						
			600	800	1000	1200	1400	1600	1800
Wysokość mm	330	PLN	2210	2244	2279	2314	2377	2437	2497
le=liczba elementów	3	W	220	232	244	257	269	281	293
Wysokość mm	480	PLN	2304	2399	2474	2566	2604	2646	2739
le=liczba elementów	4	W	294	306	318	330	342	354	365
Wysokość mm	630	PLN	2546	2649	2744	2829	2899	2984	3046
le=liczba elementów	5	W	367	379	391	403	415	427	439
Wysokość mm	780	PLN	2849	2994	3064	3121	3229	3311	3369
le=liczba elementów	6	W	441	454	466	477	489	501	513

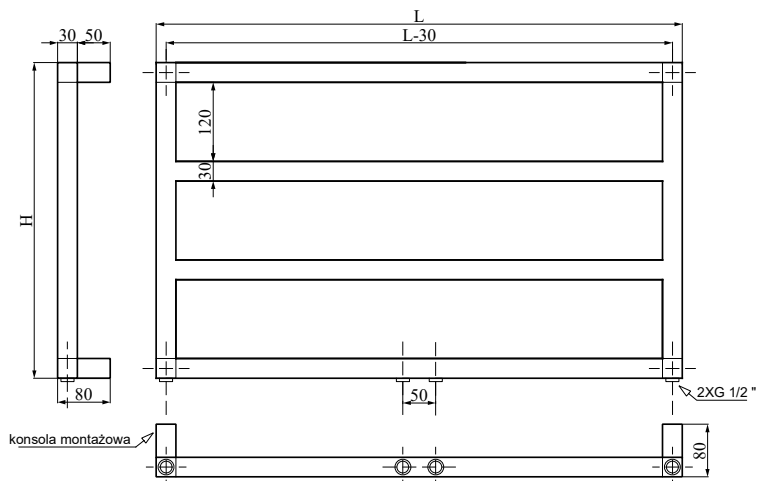
Ceny wykończenia Inox szlifowany dostępne na zapytanie
lub na stronie www.radoxradiators.pl

TABELA TECHNICZNA

Kod	Głębokość	Wysokość	Rozstaw (L-30)	Ciężar kg	Poj.l	75/65/20 [W]	70/55/20 [W]
MI.R9010.330.600.34	80	330	570	4.2	2.3	220	176
MI.R9010.480.600.34	80	480	570	6.4	3.4	294	235
MI.R9010.630.600.34	80	630	570	8.5	4.6	367	294
MI.R9010.780.600.34	80	780	570	10.6	5.7	441	353

kod=symbol_grzejnika.kod_koloru(wykończenia).wysokość.szerokość.kod_podłączenia
Parametry najmniejszego elementu dla danej wysokości ze standardowym podłączeniem
Moce w wykończeniu chrom są niższe o ok.20%
Wymiary podane w [mm]

AKCESORIA STR. 100-111



ZAWORY



ROZETY



PARAMETRY TECHNICZNE :

- Typ :** EO grzejnik pionowy
- Elementy :** Poziome prostokątne 40x30mm
- Kolektory :** Pionowe prostokątne 40x30mm
- Materiały :** Stal, Stal nierdzewna
- Wykończenie :** Paleta kolorów Radox Basic (bez dopłaty)
Paleta kolorów Radox Special (+10%),
Paleta kolorów Radox Lux (+20%)
Miedź antyczna, Beton trawiony (+30%),
Chrom, Innox polerowany,
Innox szlifowany

- Montaż :** Naścienny
- Wyposażenie :** 1 odpowietrznik, 1 korek
konsole montażowe
- Montaż grzałki :** Możliwy
- Ciśnienie robocze :** 10 Bar
- Gwarancja :** 10 lat
- Przyłącza :** 1/2" kody przyłączy D50, 34

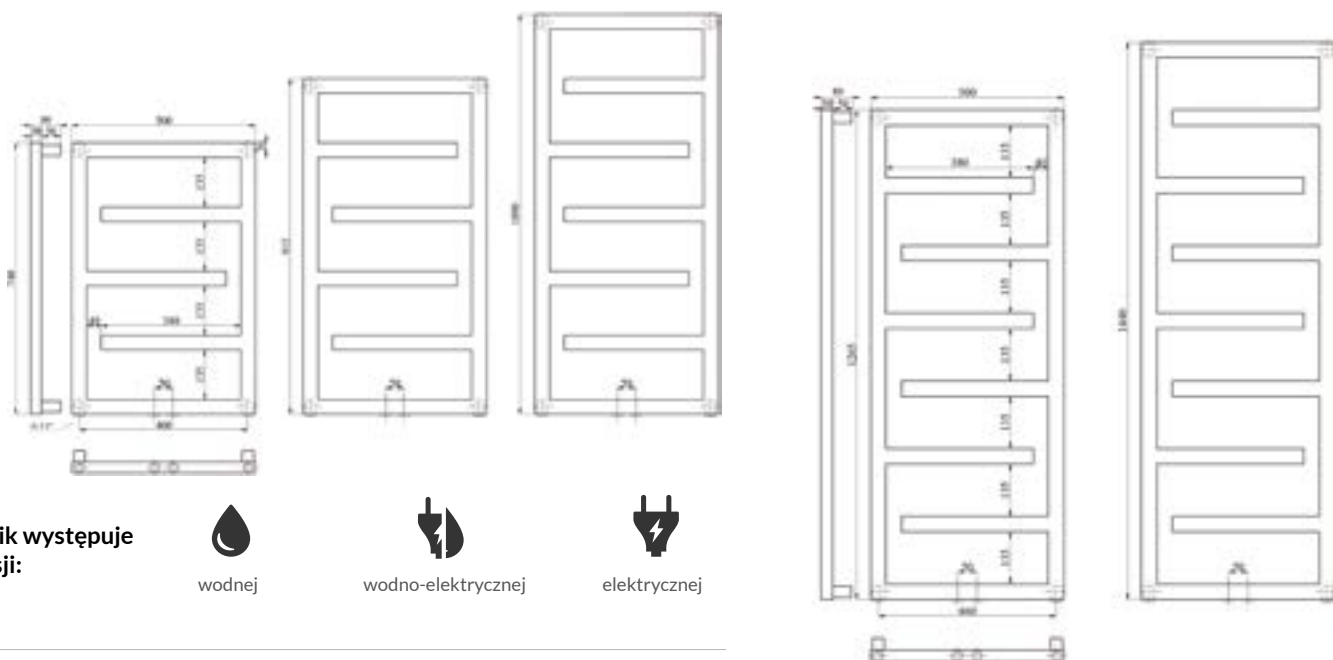

Grzejnik występuje
w wersji:



wodnej



wodno-elektrycznej



elektrycznej

**BEST
SELLER**

TABELA CENOWA

Wykończenie Radox Basic			SZEROKOŚĆ				
			500	600	Wykończenie Chrom	500	600
Wysokość mm	565	PLN	1385	1454		1975	2104
le=liczba elementów	4	W	195	234		156	187
Wysokość mm	740	PLN	1474	1621		2146	2293
le=liczba elementów	5	W	255	306		204	245
Wysokość mm	915	PLN	1653	1818		2417	2582
le=liczba elementów	6	W	316	378		252	303
Wysokość mm	1090	PLN	1743	1917		2660	2834
le=liczba elementów	7	W	376	451		301	361
Wysokość mm	1265	PLN	1823	2005		3011	3193
le=liczba elementów	8	W	436	523		349	419
Wysokość mm	1440	PLN	2129	2341		3281	3493
le=liczba elementów	9	W	497	596		397	476
Wysokość mm	1615	PLN	2308	2538		3679	3909
le=liczba elementów	10	W	557	668		446	534

Wykończenie Inox polerowany			SZEROKOŚĆ	
			500	600
Wysokość mm	565	PLN	2902	3373
le=liczba elementów	4	W	195	234
Wysokość mm	740	PLN	3194	3761
le=liczba elementów	5	W	255	306
Wysokość mm	915	PLN	3615	4218
le=liczba elementów	6	W	316	378
Wysokość mm	1090	PLN	4046	4447
le=liczba elementów	7	W	376	451
Wysokość mm	1265	PLN	4474	4652
le=liczba elementów	8	W	436	523
Wysokość mm	1440	PLN	4895	5431
le=liczba elementów	9	W	497	596
Wysokość mm	1615	PLN	4896	5888
le=liczba elementów	10	W	557	668

Ceny wykończenia Inox szlifowany dostępne na zapytanie lub na stronie www.radoxradiators.pl

TABELA TECHNICZNA

Kod	Głębokość	Wysokość	Rozstaw (L-40)	Ciężar kg	Poj.l	75/65/20	70/55/20
EO.R9010.565.500.460;D50	80	565	460;50	4,0	2,6	195	156
EO.R9010.740.500.460;D50	80	740	460;50	4,9	3,2	255	204
EO.R9010.915.500.460;D50	80	915	460;50	6,0	3,8	316	253
EO.R9010.1090.500.460;D50	80	1090	460;50	6,9	4,5	376	301
EO.R9010.1265.500.460;D50	80	1265	460;50	8,0	5,1	436	349
EO.R9010.1440.500.460;D50	80	1440	460;50	9,1	5,7	497	398
EO.R9010.1615.500.460;D50	80	1615	460;50	10,2	6,3	557	446

Parametry najmniejszego elementu dla danej wysokości ze standardowym podłączeniem, kod=symbol_grzejnika.kod_koloru(wykończenia). wysokość.szerokość.kod_podłączenia, Moce w wykończeniu chrom są niższe o ok.20%

AKCESORIA STR. 100-111



ZAWORY



GRZAŁKA



PARAMETRY TECHNICZNE :

- Typ:** UP drabinka prosta
- Elementy:** Poziome kwadratowe 30x30mm
- Kolektory:** Poziome kwadratowe 30x30mm
- Materiał:** Stal, Stal nierdzewna
- Wykończenie:** Paleta kolorów Radox Basic (bez dopłaty)
Paleta kolorów Radox Special (+10%)
Paleta kolorów Radox Lux (+20%)
Chrom, Inox polerowany, Inox szlifowany
Miedź antyczna
Beton trawiony (+30%)
- Montaż:** Naścienny
- Wyposażenie:** 1 odpowietrznik, 1 korek konsole montażowe
- Montaż grzałki:** Możliwy
- Ciśnienie robocze:** 8 Bar
- Gwarancja:** 10 lat
- Przyłącza:** 1/2" kod przyłącza 34

Grzejnik występuje
w wersji:



wodnej



wodno-elektrycznej



elektrycznej

AKCESORIA STR. 100-111



ZAWORY



ROZETY



GRZAŁKA



TABELA CENOWA

Wykończenie Radox Basic			SZEROKOŚĆ			
			300	350	500	600
Wysokość mm	750	PLN	770	797	836	880
le=liczba elementów	5	W	159	186	265	318
Wysokość mm	900	PLN	905	980	1002	1052
le=liczba elementów	6	W	192	224	318	382
Wysokość mm	1050	PLN	1080	1118	1172	1222
le=liczba elementów	7	W	223	260	368	442
Wysokość mm	1200	PLN	1250	1285	1348	1425
le=liczba elementów	8	W	256	299	423	508
Wysokość mm	1500	PLN	1580	1605	1684	1760
le=liczba elementów	10	W	320	374	528	634
Wysokość mm	1800	PLN	1870	1926	2020	2130
le=liczba elementów	12	W	384	448	633	760
Wysokość mm	2100	PLN	2200	2253	2360	2460
le=liczba elementów	14	W	449	524	740	888

Wykończenie Chrom			SZEROKOŚĆ			
			300	350	500	600
Wysokość mm	750	PLN	900	935	975	1020
le=liczba elementów	5	W	128	149	212	255
Wysokość mm	900	PLN	1080	1140	1170	1230
le=liczba elementów	6	W	153	179	255	306
Wysokość mm	1050	PLN	1280	1311	1369	1420
le=liczba elementów	7	W	178	208	295	354
Wysokość mm	1200	PLN	1470	1508	1573	1655
le=liczba elementów	8	W	205	239	339	407
Wysokość mm	1500	PLN	1820	1885	1966	2040
le=liczba elementów	10	W	256	299	422	506
Wysokość mm	1800	PLN	2190	2261	2359	2460
le=liczba elementów	12	W	308	359	507	608
Wysokość mm	2100	PLN	2520	2599	2712	2820
le=liczba elementów	14	W	360	420	593	712

Ceny wykończenia Inox polerowany i Inox szlifowany dostępne na zapytanie lub na stronie www.radoxradiators.pl

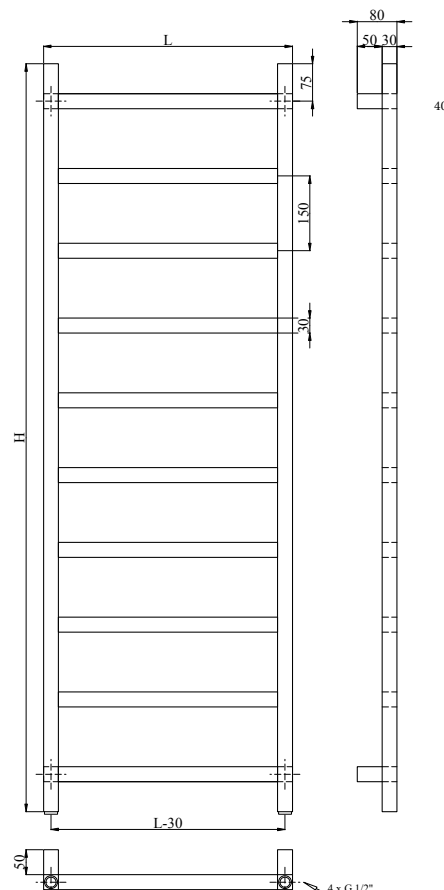
TABELA TECHNICZNA

Kod	Głębokość	Wysokość mm	Rozstaw mm (L-30)	Ciężar kg	Pojemność lt	75/65/20	70/55/20
UPR9010.750.300.34	80	750	270	2,1	1,1	159	127
UPR9010.900.300.34	80	900	270	2,5	1,5	192	154
UPR9010.1050.300.34	80	1050	270	2,9	1,7	223	178
UPR9010.1200.300.34	80	1200	270	3,3	2,1	256	205
UPR9010.1500.300.34	80	1500	270	4,2	2,7	320	256
UPR9010.1800.300.34	80	1800	270	5,0	3,3	384	307
UPR9010.2100.300.34	80	2100	270	5,8	3,9	449	359

Moce w wykończeniu chrom są niższe o ok.20%,
Wymiary podane w mm



PARAMETRY TECHNICZNE :

- Typ :** UQ drabinka prosta
- Elementy :** Poziome kwadratowe 30x30mm
- Kolektory :** Pionowe kwadratowe 30x30mm
- Materiały :** Stal, Stal nierdzewna
- Wykończenie :** Paleta kolorów Radox Basic (bez dopłaty)
Paleta kolorów Radox Special (+10%)
Paleta kolorów Radox Lux (+20%)
Chrom, Innox polerowany, Innox szlifowany,
Miedź antyczna
Beton trawiony (+30%)

Montaż: Naścienny

Wyposażenie : 1 odpowietrznik, 1 korek zaślepiający, konsole montażowe

Montaż grzałki : Możliwy

Ciśnienie robocze : 8 Bar

Gwarancja : 10 lat

Przyłącza : 1/2" kod przyłącza: D50,34

Grzejnik występuje w wersji:



wodnej



wodno-elektrycznej



elektrycznej

AKCESORIA STR. 100-111



ZAWORY



ROZETY



GRZAŁKA



TABELA CENOWA

Wykończenie Radox Basic			SZEROKOŚĆ		
			400	500	600
Wysokość mm	780	PLN	1265	1331	1391
le=liczba elementów	11	W	288	359	430
Wysokość mm	1005	PLN	1425	1495	1565
le=liczba elementów	14	W	366	463	555
Wysokość mm	1230	PLN	1596	1703	1752
le=liczba elementów	17	W	445	569	682
Wysokość mm	1530	PLN	1789	1875	1960
le=liczba elementów	21	W	549	695	832
Wysokość mm	1830	PLN	2003	2100	2196
le=liczba elementów	25	W	654	820	982

Wykończenie Chrom			SZEROKOŚĆ		
			400	500	600
Wysokość mm	780	PLN	1627	1845	2386
le=liczba elementów	11	W	231	287	345
Wysokość mm	1005	PLN	1726	1942	2511
le=liczba elementów	14	W	294	344	444
Wysokość mm	1230	PLN	1826	2044	2644
le=liczba elementów	17	W	357	370	545
Wysokość mm	1530	PLN	1929	2152	2784
le=liczba elementów	21	W	440	550	656
Wysokość mm	1830	PLN	2035	2266	2950
le=liczba elementów	25	W	525	690	785

Wykończenie Inox polerowany			SZEROKOŚĆ		
			400	500	600
Wysokość mm	780	PLN	2120	2425	3135
le=liczba elementów	11	W	288	359	430
Wysokość mm	1005	PLN	2250	2553	3299
le=liczba elementów	14	W	366	463	555
Wysokość mm	1230	PLN	2390	2687	3473
le=liczba elementów	17	W	445	569	682
Wysokość mm	1530	PLN	2430	2829	3656
le=liczba elementów	21	W	549	695	832
Wysokość mm	1830	PLN	2580	2978	3875
le=liczba elementów	25	W	654	820	982

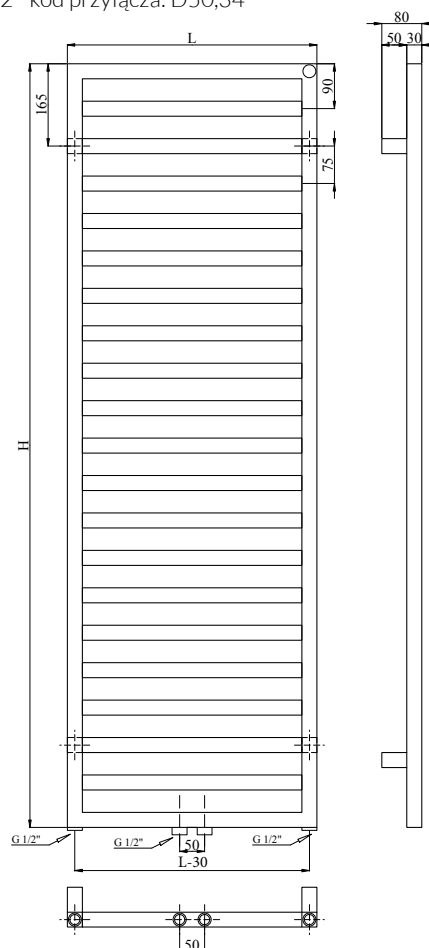
Ceny wykończenia Inox szlifowany dostępne na zapytanie lub na stronie www.radoxradiators.pl

TABELA TECHNICZNA

Kod	Głębokość	Wysokość mm	Rozstaw mm (L-30)	Ciężar kg	Pojemność lt	75/65/20	70/55/20
UQ.R9010.780.400.D50	80	780	370;50	6,9	3,7	288	230
UQ.R9010.1005.400.D50	80	930	370;50	8,9	4,8	366	293
UQ.R9010.1230.400.D50	80	1080	370;50	10,8	5,9	445	356
UQ.R9010.1530.400.D50	80	1530	370;50	13,5	7,3	549	439
UQ.R9010.1830.400.D50	80	1830	370;50	16,1	8,8	654	523

Parametry najmniejszego elementu dla danej wysokości ze standardowym podłączeniem, kod=symbol_grzejnika.kod_koloru(wykończenia), wysokość.szerokość.kod_podłączenia, Moce w wykończeniu chrom są niższe o ok.20%, Wymiary podane w [mm]



PARAMETRY TECHNICZNE :

- Typ:** QE drabinka prosta
- Elementy:** Poziome kwadratowe 20x20mm
- Kolektory:** Pionowe kwadratowe 30x30mm
- Materiał:** Stal, Stal nierdzewna
- Wykończenie:** Paleta kolorów Radox Basic (bez dopłaty)
Paleta kolorów Radox Special (+10%)
Paleta kolorów Radox Lux (+20%)
Miedź antyczna, Beton trawiony (+30%),
Chrom, Inox polerowany, Inox szlifowany
- Montaż:** Naścienny
- Wyposażenie:** 1 odpowietrznik, 1 korek zaślepiający, konsole montażowe
- Montaż grzałki:** Możliwy
- Ciśnienie robocze:** 8 Bar
- Gwarancja:** 10 lat
- Przyłącza:** 1/2" kody przyłączy 34

Grzejnik występuje w wersji:



wodnej



wodno-elektrycznej



elektrycznej

✓
IN STOCK



TABELA CENOWA

Wykończenie Radox Basic			SZEROKOŚĆ			
			300	400	500	600
Wysokość mm	700	PLN	545	627	721	829
le=liczba elementów	11	W	158	211	264	317
Wysokość mm	1100	PLN	753	827	911	1002
le=liczba elementów	18	W	226	302	378	453
Wysokość mm	1550	PLN	939	1031	1134	1247
le=liczba elementów	26	W	366	488	610	732

Wykończenie Chrom			SZEROKOŚĆ			
			300	400	500	600
Wysokość mm	700	PLN	1055	1159	1275	1401
le=liczba elementów	11	W	126	168	211	253
Wysokość mm	1100	PLN	1339	1473	1619	1781
le=liczba elementów	18	W	181	242	302	362
Wysokość mm	1550	PLN	1418	1558	1713	1883
le=liczba elementów	26	W	293	390	488	586

Wykończenie Inox polerowany			SZEROKOŚĆ			
			300	400	500	600
Wysokość mm	700	PLN	2013	2213	2433	2675
le=liczba elementów	11	W	158	211	264	317
Wysokość mm	1100	PLN	2555	2809	3092	3399
le=liczba elementów	18	W	226	302	378	453
Wysokość mm	1550	PLN	2707	2974	3269	3595
le=liczba elementów	26	W	366	488	610	732

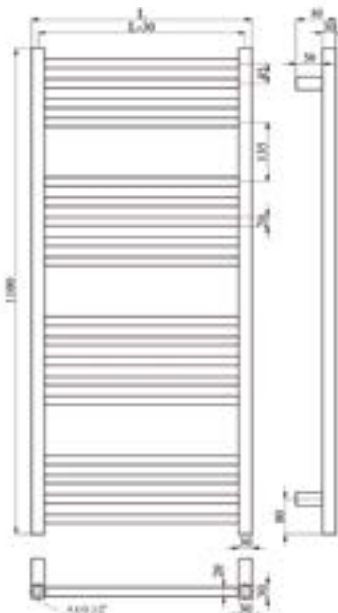
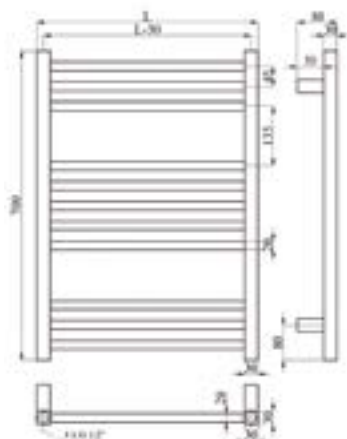
Wykończenie Inox szlifowany			SZEROKOŚĆ			
			300	400	500	600
Wysokość mm	700	PLN	2541	2793	3072	3376
le=liczba elementów	11	W	158	211	264	317
Wysokość mm	1100	PLN	3225	3545	3910	4290
le=liczba elementów	18	W	226	302	378	453
Wysokość mm	1550	PLN	3416	3753	4126	4536
le=liczba elementów	26	W	366	488	610	732

TABELA TECHNICZNA

Kod	Głębokość	Wysokość mm	Rozstaw mm (L-30)	Ciężar kg	Pojemność lt	75/65/20	70/55/20
QE.R9010.700.300.34	80	700	270	4,8	1,5	158	126
QE.R9010.1100.300.34	80	1100	270	6,9	2,4	226	181
QE.R9010.1550.300.34	80	1550	270	9,6	3,4	366	293

Parametry najmniejszego elementu dla danej wysokości ze standardowym podłączeniem
 kod=symbol_grzejnika.kod_koloru(wykończenia).wysokość.szerekość.kod_podłączenia

Moce w wykończeniu chrom są niższe o ok.20%

Wymiary podane w [mm]

AKCESORIA STR. 100-111



ZAWORY



ROZETY



GRZAŁKA



PARAMETRY TECHNICZNE :

- Typ:** QR drabinka wygięta
- Elementy:** Poziome kwadratowe 20x20mm
- Kolektory:** Pionowe kwadratowe 30x30mm
- Materiał:** Stal, Stal nierdzewna
- Wykończenie:** Paleta kolorów Radox Basic (bez dopłaty)
Paleta kolorów Radox Special (+10%)
Paleta kolorów Radox Lux (+20%)
Chrom, Inox polerowany, Innox szlifowany,
Miedź antyczna
Beton trawiony (+30%)
- Montaż:** Naścienny
- Wyposażenie:** 1 odpowietrznik, 1 korek zaślepiający, konsole montażowe
- Montaż grzałki:** Możliwy
- Ciśnienie robocze:** 8 Bar
- Gwarancja:** 10 lat
- Przyłącza:** 1/2" kody przyłączy 34

Grzejnik występuje w wersji:



wodnej



wodno-elektrycznej



elektrycznej



TABELA CENOWA

Wykończenie Radox Basic			SZEROKOŚĆ			
			300	400	500	600
Wysokość mm	700	PLN	601	689	793	913
le=liczba elementów	11	W	158	211	264	317
Wysokość mm	1100	PLN	828	919	1002	1102
le=liczba elementów	18	W	226	302	378	453
Wysokość mm	1550	PLN	1034	1135	1247	1433
le=liczba elementów	26	W	366	488	610	732

Wykończenie Chrom			SZEROKOŚĆ			
			300	400	500	600
Wysokość mm	700	PLN	1159	1275	1403	1541
le=liczba elementów	11	W	126	168	211	253
Wysokość mm	1100	PLN	1473	1619	1781	1959
le=liczba elementów	18	W	181	242	302	362
Wysokość mm	1550	PLN	1558	1713	1883	2071
le=liczba elementów	26	W	293	390	488	586

Wykończenie Inox polerowany			SZEROKOŚĆ			
			300	400	500	600
Wysokość mm	700	PLN	2213	2433	2677	2942
le=liczba elementów	11	W	158	211	264	317
Wysokość mm	1100	PLN	2811	3091	3399	3740
le=liczba elementów	18	W	226	302	378	453
Wysokość mm	1550	PLN	2974	3269	3595	3954
le=liczba elementów	26	W	366	488	610	732

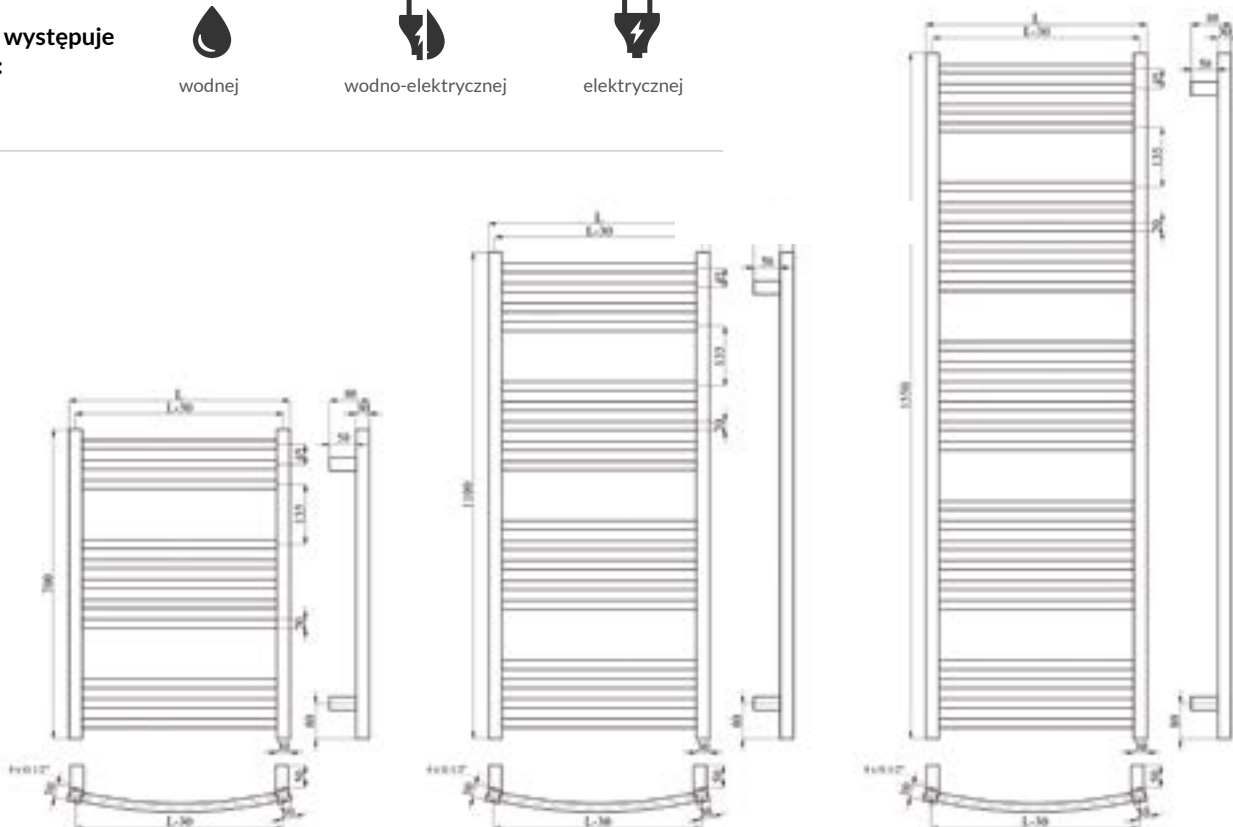
Wykończenie Inox szlifowany			SZEROKOŚĆ			
			300	400	500	600
Wysokość mm	700	PLN	2793	3071	3378	3712
le=liczba elementów	11	W	158	211	264	317
Wysokość mm	1100	PLN	3548	3720	3920	4150
le=liczba elementów	18	W	226	302	378	453
Wysokość mm	1550	PLN	4100	4350	4629	4836
le=liczba elementów	26	W	366	488	610	732

TABELA TECHNICZNA

Kod	Głębokość	Wysokość mm	Rozstaw mm (L-30)	Ciężar kg	Pojemność lt	75/65/20	70/55/20
QR.R9010.700.300.34	80	700	270	4,8	1,5	158	126
QR.R9010.1100.300.34	80	1100	270	6,9	2,4	226	181
QR.R9010.1550.300.34	80	1550	270	9,6	3,4	366	293

Parametry najmniejszego elementu dla danej wysokości ze standardowym podłączeniem
 kod=symbol_grzejnika.kod_koloru(wykończenia).wysokość.szerekość.kod_podłączenia
 Moce w wykończeniu chrom są niższe o ok.20%
 Wymiary podane w [mm]

AKCESORIA STR. 100-111



ZAWORY



ROZETY



GRZAŁKA



PARAMETRY TECHNICZNE :

- Typ :** QE grzejnik poziomy
- Elementy :** Poziome kwadratowe 20x20mm
- Kolektory :** Pionowe kwadratowe 30x30mm
- Materiały :** Stal, Stal nierdzewna
- Wykończenie :** Paleta kolorów Radox Basic (bez dopłaty)
Paleta kolorów Radox Special (+10%)
Paleta kolorów Radox Lux (+20%)
Chrom, Innox polerowany, Innox szlifowany,
Miedź antyczna
Beton trawiony (+30%)

- Montaż :** Naścienny
- Wypozażenie :** 1 odpowietrznik, 1 korek
konsole montażowe
- Montaż grzałki :** Nie zalecany
- Ciśnienie robocze :** 8 Bar
- Gwarancja :** 10 lat
- Przyłącza :** 1/2" kod przyłącza 34

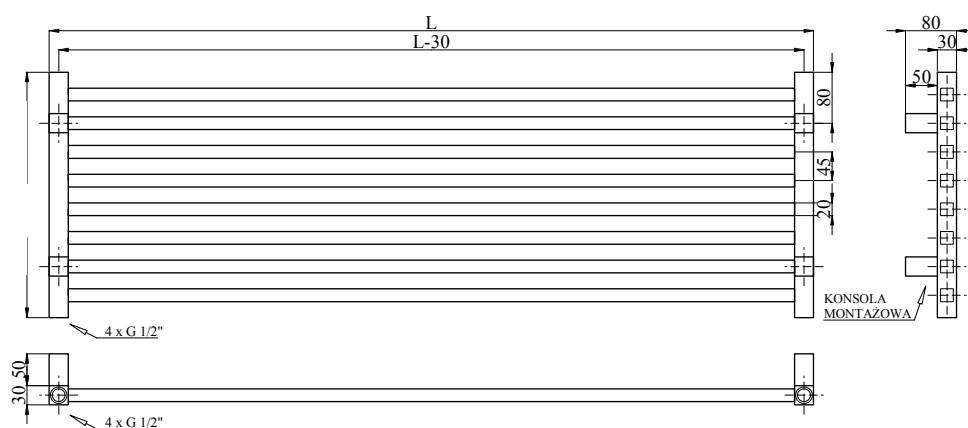

Grzejnik występuje
w wersji:



wodnej



TABELA CENOWA

Wykończenie Radox Basic		SZEROKOŚĆ												
		700	800	900	1000	1100	1200	1300	1400	1500	1600	1700	1800	
Wysokość mm	385	PLN	647	663	682	697	717	737	755	774	795	814	832	851
le=liczba elementów	8	W	260	290	325	360	395	430	465	500	536	571	606	641
Wysokość mm	475	PLN	728	749	770	791	813	834	855	876	898	919	940	962
le=liczba elementów	10	W	323	364	405	449	494	538	581	625	670	714	758	801

Wykończenie Chrom		SZEROKOŚĆ												
		700	800	900	1000	1100	1200	1300	1400	1500	1600	1700	1800	
Wysokość mm	385	PLN	1208	1248	1292	1332	1376	1420	1464	1501	1545	1589	1634	1672
le=liczba elementów	8	W	208	232	260	288	316	344	372	400	429	457	485	513
Wysokość mm	475	PLN	1399	1451	1503	1555	1607	1659	1711	1760	1812	1864	1916	1965
le=liczba elementów	10	W	258	291	324	359	395	430	465	500	536	571	606	641

Wykończenie Inox polerowany		SZEROKOŚĆ												
		700	800	900	1000	1100	1200	1300	1400	1500	1600	1700	1800	
Wysokość mm	385	PLN	3132	3352	3573	3787	4005	4225	4440	4665	4880	5120	5330	5549
le=liczba elementów	8	W	260	290	325	360	395	430	465	500	536	571	606	641
Wysokość mm	475	PLN	3657	3928	4199	4470	4742	5012	5285	5555	5825	6095	6364	6615
le=liczba elementów	10	W	323	364	405	449	494	538	581	625	670	714	758	801

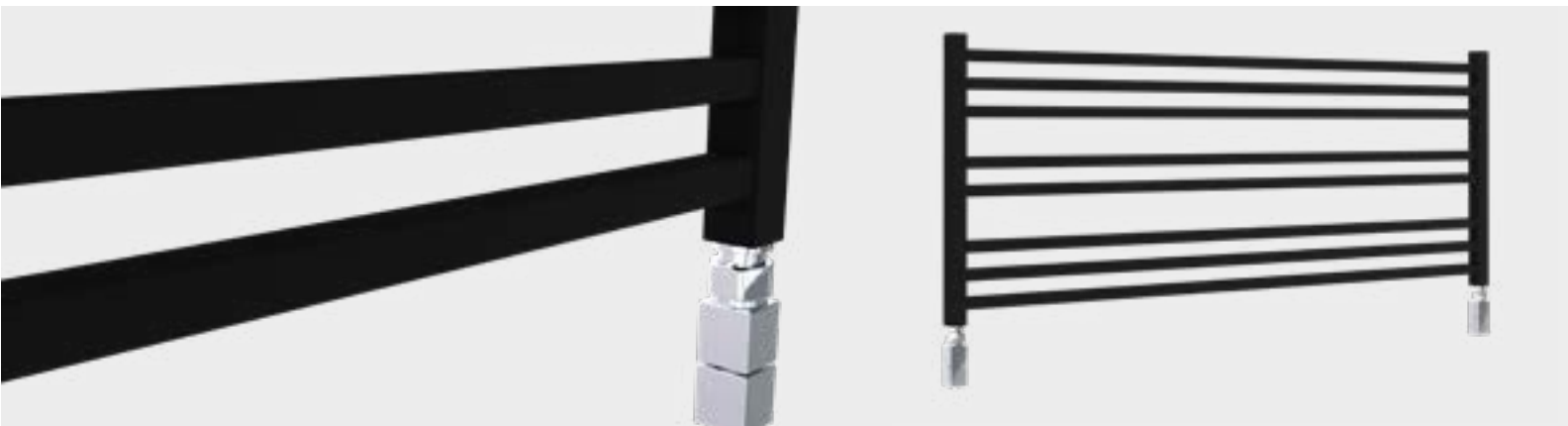
Wykończenie Inox szlifowany		SZEROKOŚĆ												
		700	800	900	1000	1100	1200	1300	1400	1500	1600	1700	1800	
Wysokość mm	385	PLN	4070	4340	4619	4889	5159	5429	5699	5969	6239	6509	6779	7049
le=liczba elementów	8	W	260	290	325	360	395	430	465	500	536	571	606	641
Wysokość mm	475	PLN	4724	5065	5407	5749	6091	6433	6775	7117	7459	7801	8001	8222
le=liczba elementów	10	W	323	364	405	449	494	538	581	625	670	714	758	801

TABELA TECHNICZNA

Kod	Głębokość	Wysokość	Rozstaw (L-30)	Ciężar kg	Poj.l	75/65/20 [W]	70/55/20 [W]
QEH.R9010.385.700.34	80	385	670	6,7	0,6	260	208
QEH.R9010.475.700.34	80	475	670	8,3	0,8	323	258

Parametry najmniejszego elementu dla danej wysokości ze standardowym podłączeniem, kod=symbol_grzejnika.kod_koloru(wykończenia). wysokość.szerokość.kod_podłączenia, Moce w wykończeniu chrom są niższe o ok.20%, Wymiary podane w [mm]

AKCESORIA STR. 100-111



ZAWORY



ROZETY



PARAMETRY TECHNICZNE :

- Typ :** SC grzejnik pionowy
- Elementy :** Poziome okrągłe ϕ 22
- Kolektory :** Pionowe profil D 40x30mm
- Materiały :** Stal, Stal nierdzewna
- Wykończenie :** Paleta kolorów Radox Basic (bez dopłaty)
Paleta kolorów Radox Special (+10%)
Paleta kolorów Radox Lux (+20%)
Chrom, Innox polerowany, Innox szlifowany
Miedź antyczna
Beton trawiony (+30%)

- Montaż :** Naścienny
- Wyposażenie :** 1 odpowietrznik, 1 korek zaślepiający, konsole montażowe
- Montaż grzałki :** Możliwy
- Ciśnienie robocze :** 8 Bar
- Gwarancja :** 10 lat
- Przyłącza :** 1/2" kod przyłącza 34

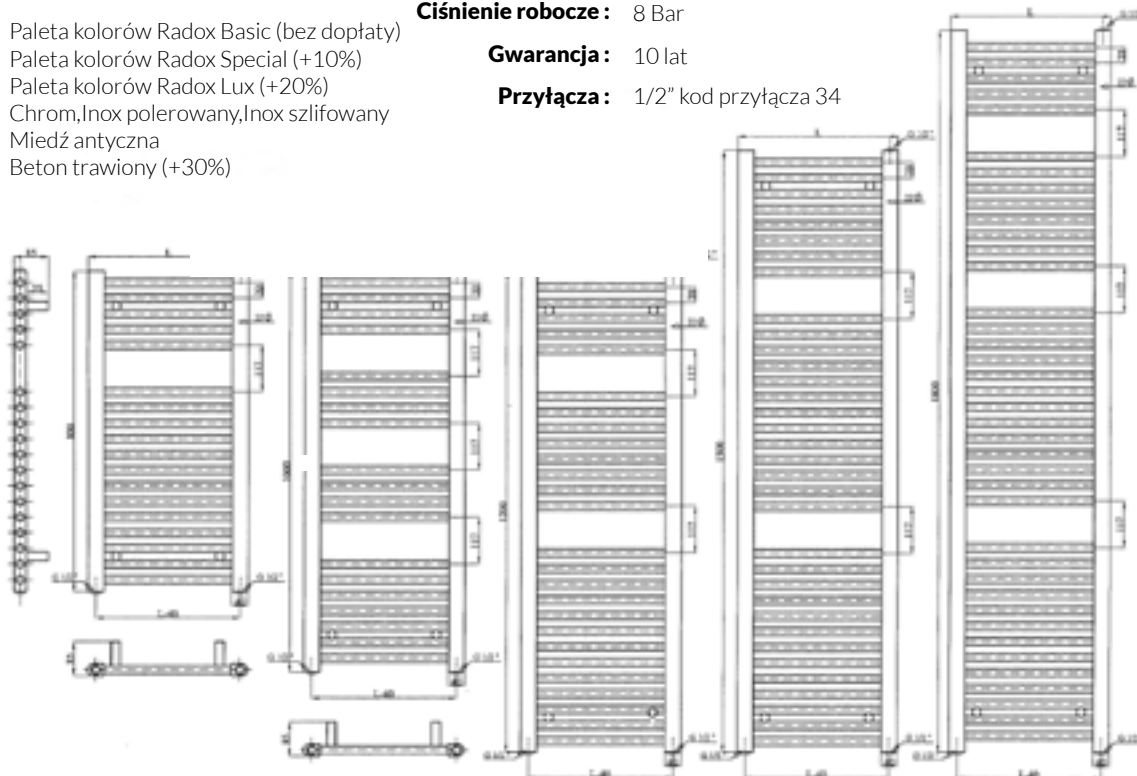

Grzejnik występuje
w wersji:



wodnej



wodno-elektrycznej



elektrycznej



IN
STOCK

TABELA CENOWA

Wykończenie Radox Basic			SZEROKOŚĆ				
			300	400	450	500	600
Wysokość mm	800	PLN	378	388	398	408	418
le=liczba elementów	18	W	249	293	317	343	402
Wysokość mm	1000	PLN	477	487	497	507	517
le=liczba elementów	19	W	311	366	396	429	502
Wysokość mm	1200	PLN	519	529	539	549	559
le=liczba elementów	26	W	373	439	474	513	602
Wysokość mm	1500	PLN	629	639	649	659	669
le=liczba elementów	34	W	466	548	592	641	752
Wysokość mm	1800	PLN	748	758	768	778	788
le=liczba elementów	39	W	571	672	726	785	923

Wykończenie Chrom			SZEROKOŚĆ				
			300	400	450	500	600
Wysokość mm	800	PLN	744	899	996	1079	1180
le=liczba elementów	18	W	199	235	254	274	322
Wysokość mm	1000	PLN	845	971	1116	1238	1362
le=liczba elementów	19	W	249	293	317	344	402
Wysokość mm	1200	PLN	955	1150	1278	1310	1380
le=liczba elementów	26	W	298	352	379	410	482
Wysokość mm	1500	PLN	1193	1438	1597	1638	1725
le=liczba elementów	34	W	373	438	474	513	602
Wysokość mm	1800	PLN	1432	1756	1916	1965	2070
le=liczba elementów	39	W	456	537	581	628	739

Wykończenie Inox polerowany			SZEROKOŚĆ				
			300	400	450	500	600
Wysokość mm	800	PLN	1553	1580	1702	1787	1884
le=liczba elementów	18	W	249	293	317	343	402
Wysokość mm	1000	PLN	1785	1817	1958	2055	2166
le=liczba elementów	19	W	311	366	396	429	502
Wysokość mm	1200	PLN	2008	2093	2180	2309	2448
le=liczba elementów	26	W	373	439	474	513	602
Wysokość mm	1500	PLN	2564	2644	2725	2888	3049
le=liczba elementów	34	W	466	548	592	641	752
Wysokość mm	1800	PLN	2768	2853	2940	3144	3349
le=liczba elementów	39	W	571	672	726	785	923

Ceny wykończenia Inox szlifowany dostępne na zapytanie lub na stronie www.radoxradiators.pl

TABELA TECHNICZNA

Kod	Głębokość	Wysokość mm	Rozstaw mm (L-40)	Ciężar kg	Pojemność lt	75/65/20	70/55/20
SC.R9010.800.300.34	85	800	260	4,1	3,1	249	199
SC.R9010.1000.300.34	85	1000	260	5,3	3,3	311	249
SC.R9010.1200.300.34	85	1200	260	4,6	4,5	373	298
SC.R9010.1500.300.34	85	1500	260	5,3	5,7	466	373
SC.R9010.1800.300.34	85	1800	260	6,6	6,6	571	457

Parametry najmniejszego elementu dla danej wysokości ze standardowym podłączeniem, kod=symbol_grzejnika.kod_koloru(wykończenia). wysokość.szerokość.kod_podłączenia, Moce w wykończeniu chrom są niższe o ok.20%, Wymiary podane w [mm]

AKCESORIA STR. 100-111



ZAWORY



ROZETY



GRZAŁKA



PARAMETRY TECHNICZNE :

- Typ:** SU drabinka prosta
- Elementy:** Poziome okrągłe fi 18
- Kolektory:** Pionowe okrągłe fi 35
- Materiał:** Stal, Stal nierdzewna
- Wykończenie:** Paleta kolorów Radox Basic (bez dopłaty)
Paleta kolorów Radox Special (+10%)
Paleta kolorów Radox Lux (+20%)
Chrom, Inox polerowany, Inox szlifowany
Miedź antyczna
Beton trawiony (+30%)
- Montaż:** Naścienny
- Wyposażenie:** 1 odpowietrznik, 1 korek zaślepiający, konsole montażowe
- Montaż grzałki:** Możliwy
- Ciśnienie robocze:** 8 Bar
- Gwarancja:** 10 lat
- Przyłącza:** 1/2" kody przyłączy 34

Grzejnik występuje
w wersji:



wodnej



wodno-elektrycznej



elektrycznej

✓
IN
STOCK



TABELA CENOWA

Wykończenie Radox Basic			SZEROKOŚĆ				
			300	400	450	500	600
Wysokość mm	800	PLN	378	388	398	408	418
le=liczba elementów	22	W	249	293	317	343	402
Wysokość mm	1200	PLN	519	529	539	549	559
le=liczba elementów	33	W	373	439	474	513	602
Wysokość mm	1500	PLN	629	639	649	659	669
le=liczba elementów	42	W	466	548	592	641	752
Wysokość mm	1800	PLN	748	758	768	778	788
le=liczba elementów	51	W	571	672	726	785	923

Wykończenie Chrom			SZEROKOŚĆ				
			300	400	450	500	600
Wysokość mm	800	PLN	744	899	996	1079	1180
le=liczba elementów	22	W	199	235	254	274	322
Wysokość mm	1200	PLN	955	1150	1278	1310	1380
le=liczba elementów	33	W	298	352	379	410	482
Wysokość mm	1500	PLN	1193	1438	1597	1638	1725
le=liczba elementów	42	W	373	438	474	513	602
Wysokość mm	1800	PLN	1432	1756	1916	1965	2070
le=liczba elementów	51	W	456	537	581	628	739

Wykończenie Inox polerowany			SZEROKOŚĆ				
			300	400	450	500	600
Wysokość mm	800	PLN	1539	1566	1687	1771	1867
le=liczba elementów	22	W	249	293	317	343	402
Wysokość mm	1200	PLN	1990	2073	2160	2289	2418
le=liczba elementów	33	W	373	439	474	513	602
Wysokość mm	1500	PLN	2540	2619	2700	2862	3022
le=liczba elementów	42	W	466	548	592	641	752
Wysokość mm	1800	PLN	2742	2826	2913	3116	3319
le=liczba elementów	51	W	571	672	726	785	923

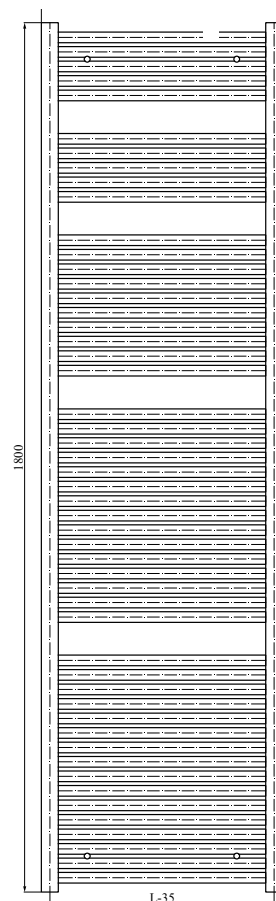
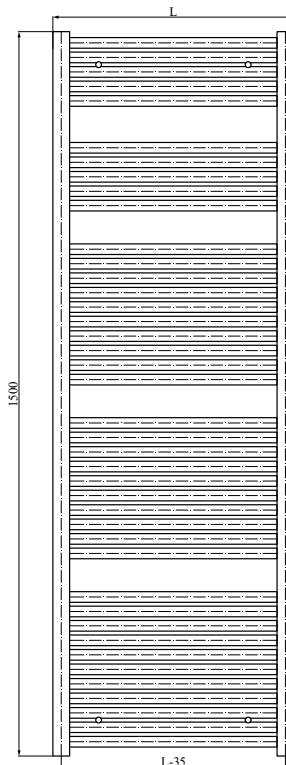
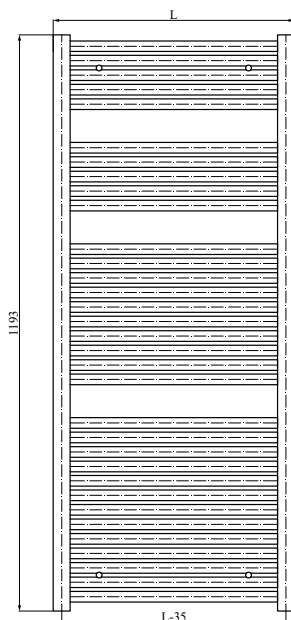
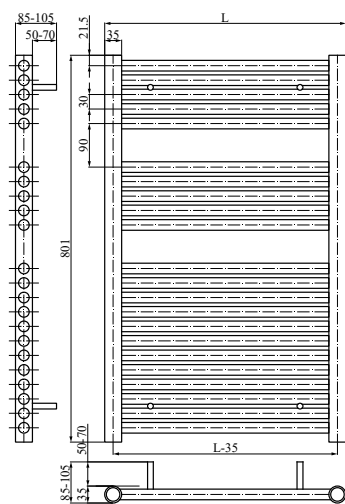
Ceny wykończenia Inox szlifowany dostępne na zapytanie lub na stronie www.radoxradiators.pl

TABELA TECHNICZNA

Kod	Głębokość	Wysokość mm	Rozstaw mm (L-35)	Ciężar kg	Pojemność lt	75/65/20	70/55/20
SU.R9010.800.300.34	85	800	265	4,3	2,8	249	199
SU.R9010.1200.300.34	85	1200	265	6,4	4,2	373	298
SU.R9010.1500.300.34	85	1500	265	8,0	5,3	466	373
SU.R9010.1800.300.34	85	1800	265	9,6	6,3	571	457

Parametry najmniejszego elementu dla danej wysokości ze standardowym podłączeniem, kod=symbol_grzejnika.kod_koloru(wykończenia). wysokość.szerokość.kod_podłączenia, Moce w wykończeniu chrom są niższe o ok.20%, Wymiary podane w [mm]

AKCESORIA STR. 100-111



ZAWORY



ROZETY



GRZAŁKA



PARAMETRY TECHNICZNE :

- Typ:** NE drabinka prosta
- Elementy:** Poziome okrągłe $\varnothing 22\text{mm}$
- Kolektory:** Pionowe kwadratowe $30 \times 30\text{mm}$
- Materiał:** Stal
- Wykończenie:** Paleta kolorów Radox Basic (bez dopłaty)
Paleta kolorów Radox Special (+10%)
Paleta kolorów Radox Lux (+20%)
Chrom, Miedź antyczna
Beton trawiony (+30%)
- Montaż:** Naścienny
- Wyposażenie:** 1 odpowietrznik, 1 korek konsoli montażowej
- Montaż grzałki:** Możliwy
- Ciśnienie robocze:** 10 Bar
- Gwarancja:** 10 lat
- Przyłącza:** 1/2" kody przyłączy 34

Grzejnik występuje
w wersji:



wodnej



wodno-elektrycznej



elektrycznej

✓
IN
STOCK



TABELA CENOWA

Wykończenie Radox Basic			SZEROKOŚĆ				
			300	400	500	600	700
Wysokość mm	750	PLN	479	490	502	537	570
le=liczba elementów	11	W	178	216	254	292	415
Wysokość mm	1000	PLN	520	534	564	591	624
le=liczba elementów	16	W	251	302	358	413	585
Wysokość mm	1200	PLN	559	578	624	645	678
le=liczba elementów	18	W	287	349	411	473	670
Wysokość mm	1500	PLN	611	634	687	712	745
le=liczba elementów	22	W	355	431	507	583	828
Wysokość mm	1800	PLN	666	579	731	778	811
le=liczba elementów	28	W	426	517	608	700	994

Wykończenie Chrom			SZEROKOŚĆ				
			300	400	500	600	700
Wysokość mm	750	PLN	777	817	859	905	949
le=liczba elementów	11	W	142	173	203	234	332
Wysokość mm	1000	PLN	891	982	1054	1087	1133
le=liczba elementów	16	W	201	242	286	330	468
Wysokość mm	1200	PLN	997	1063	1129	1149	1199
le=liczba elementów	18	W	230	279	329	378	536
Wysokość mm	1500	PLN	1137	1218	1300	1390	1463
le=liczba elementów	22	W	284	345	406	466	662
Wysokość mm	1800	PLN	1241	1331	1485	1604	1738
le=liczba elementów	28	W	341	414	486	560	795

TABELA TECHNICZNA

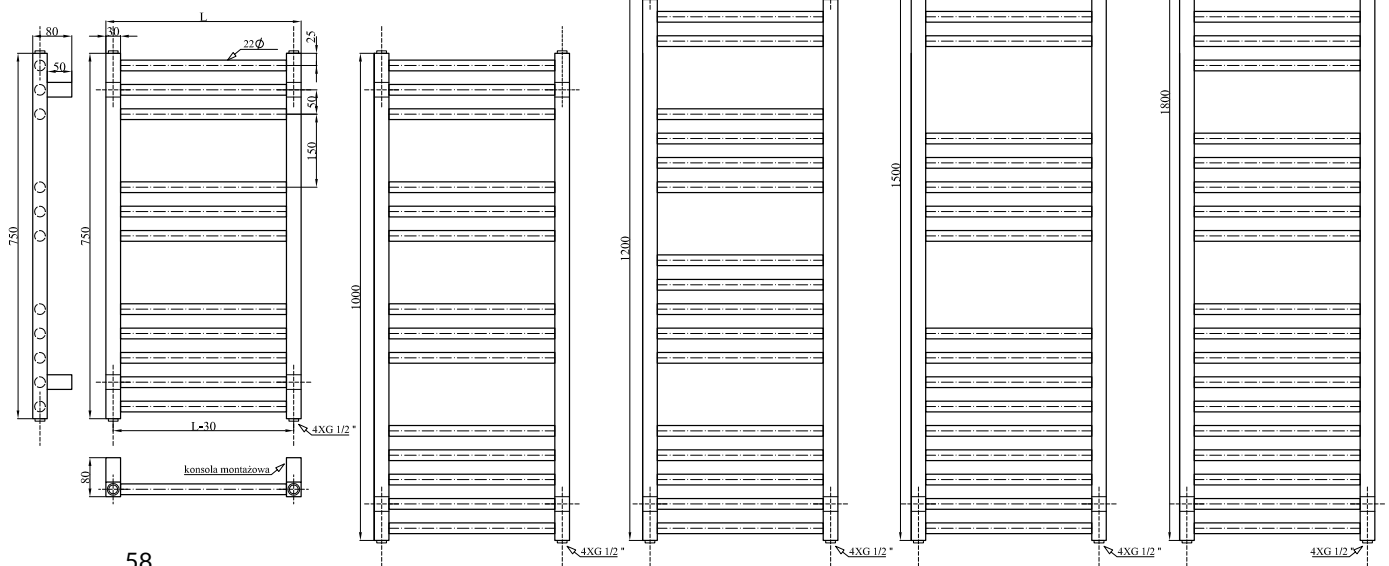
Kod	Głębokość	Wysokość mm	Rozstaw mm (L-30)	Ciężar kg	Pojemność lt	75/65/20	70/55/20
NE.R9010.750.300.34	80	750	270	3,5	2,1	178	142
NE.R9010.1000.300.34	80	1000	270	4,2	3,0	251	201
NE.R9010.1200.300.34	80	1200	270	5,6	3,3	287	230
NE.R9010.1500.300.34	80	1500	270	6,9	3,8	355	284
NE.R9010.1800.300.34	80	1800	270	8,3	4,6	426	341

Parametry najmniejszego elementu dla danej wysokości ze standardowym podłączeniem, kod=symbol_grzejnika.kod_koloru(wykończenia). wysokość.szerokość.kod_podłączenia, Moce w wykończeniu chrom są niższe o ok.20%, Wymiary podane w [mm]

AKCESORIA STR. 100-111



ZAWORY



ROZETY



GRZAŁKA



PARAMETRY TECHNICZNE :

Typ :	UN grzejnik poziomy	Montaż:	Naścienny
Elementy :	Poziome okrągłe $\varnothing 18\text{mm}$	Wyposażenie :	1 odpowietrznik, 1 korek konsole montażowe
Kolektory :	Pionowe okrągłe $\varnothing 35\text{mm}$	Montaż grzałki :	Nie zalecany
Materiały :	Stal, Stal nierdzewna	Ciśnienie robocze :	7 Bar
Wykończenie :	Paleta kolorów Radox Basic (bez dopłaty) Paleta kolorów Radox Special (+10%) Paleta kolorów Radox Lux (+20%) Chrom, Inox polerowany, Inox szlifowany, Miedź antyczna, Beton trawiony (+30%)	Gwarancja :	10 lat
		Przyłącza :	1/2" kod przyłącza 34

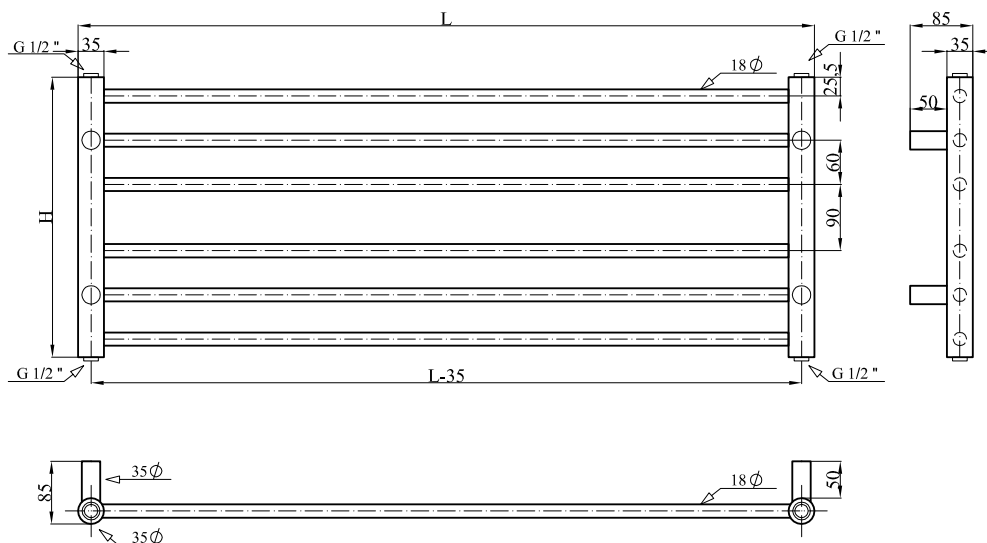

Grzejnik występuje
w wersji:



wodnej

TABELA CENOWA

Wykończenie Radox Basic			SZEROKOŚĆ				
			800	1000	1200	1500	1800
Wysokość mm	380	PLN	601	671	806	936	1062
le=liczba elementów	6	W	230	287	344	430	516
Wysokość mm	570	PLN	715	806	888	1060	1229
le=liczba elementów	9	W	341	427	512	640	768
Wysokość mm	760	PLN	830	999	1112	1209	1376
le=liczba elementów	12	W	455	569	682	853	1024
Wysokość mm	950	PLN	985	1192	1356	1458	1563
le=liczba elementów	15	W	568	711	852	1066	1280

Wykończenie Chrom			SZEROKOŚĆ				
			800	1000	1200	1500	1800
Wysokość mm	380	PLN	887	938	1070	1391	1586
le=liczba elementów	6	W	184	230	275	345	414
Wysokość mm	570	PLN	1233	1368	1635	2003	2323
le=liczba elementów	9	W	274	341	409	513	616
Wysokość mm	760	PLN	1610	1760	1990	2310	2620
le=liczba elementów	12	W	365	456	547	684	821
Wysokość mm	950	PLN	1930	2090	2250	2510	2830
le=liczba elementów	15	W	455	570	683	855	1026

Ceny wykończenia Inox polerowany i Inox szlifowany dostępne na zapytanie lub na stronie www.radoxradiators.pl

TABELA TECHNICZNA

Kod	Głębokość	Wysokość mm	Rozstaw mm (L-35)	Ciężar kg	Pojemność lt	75/65/20	70/55/20
UN.R9010.380.800.34	85	380	765	2,8	1,3	230	184
UN.R9010.570.800.34	85	570	765	4,2	1,7	341	273
UN.R9010.760.800.34	85	760	765	5,9	2,6	455	364
UN.R9010.950.800.34	85	950	765	7,4	3,3	568	454

Parametry najmniejszego elementu dla danej wysokości ze standardowym podłączeniem, kod=symbol_grzejnika.kod_koloru(wykończenia).wysokość.szerekość.kod_podłączenia, Moce w wykończeniu chrom są niższe o ok.20%, Wymiary podane w [mm]

AKCESORIA STR. 100-111



ZAWORY



ROZETY



PARAMETRY TECHNICZNE :

- Typ:** LAR drabinka wygięta / LA Drabinka prosta
- Elementy:** Poziome okrągłe Ø35mm
- Kolektory:** Pionowe okrągłe Ø35mm
- Materiał:** Stal, Stal nierdzewna
- Wykończenie:** Paleta kolorów Radox Basic (bez dopłaty)
Paleta kolorów Radox Special (+10%)
Paleta kolorów Radox Lux (+20%)
Chrom, Inox polerowany
Miedź antyczna
Beton trawiony (+30%)
- Montaż:** Naścienny
- Wyposażenie:** 1 odpowietrznik, 1 korek, konsole montażowe
- Montaż grzałki:** Możliwy
- Ciśnienie robocze:** 7 Bar
- Gwarancja:** 10 lat
- Przyłącza:** 1/2" kody przyłączy 34

Grzejnik występuje
w wersji:



wodnej



wodno-elektrycznej



elektrycznej



TABELA CENOWA

Wykończenie Radox Basic			SZEROKOŚĆ		
			400	500	600
Wysokość mm	800	PLN	920	939	952
le=liczba elementów	5	W	211	264	312
Wysokość mm	1150	PLN	1140	1164	1181
le=liczba elementów	7	W	325	406	477
Wysokość mm	1675	PLN	1490	1523	1549
le=liczba elementów	10	W	511	639	753

Wykończenie Chrom			SZEROKOŚĆ		
			400	500	600
Wysokość mm	800	PLN	1610	1642	1666
le=liczba elementów	5	W	169	211	249
Wysokość mm	1150	PLN	2030	2059	2093
le=liczba elementów	7	W	260	324	381
Wysokość mm	1675	PLN	2680	2731	2780
le=liczba elementów	10	W	409	511	602

Wykończenie Inox polerowany			SZEROKOŚĆ		
			400	500	600
Wysokość mm	800	PLN	1900	1948	2001
le=liczba elementów	5	W	211	264	312
Wysokość mm	1150	PLN	2430	2509	2584
le=liczba elementów	7	W	325	406	477
Wysokość mm	1675	PLN	3301	3402	3509
le=liczba elementów	10	W	511	639	753

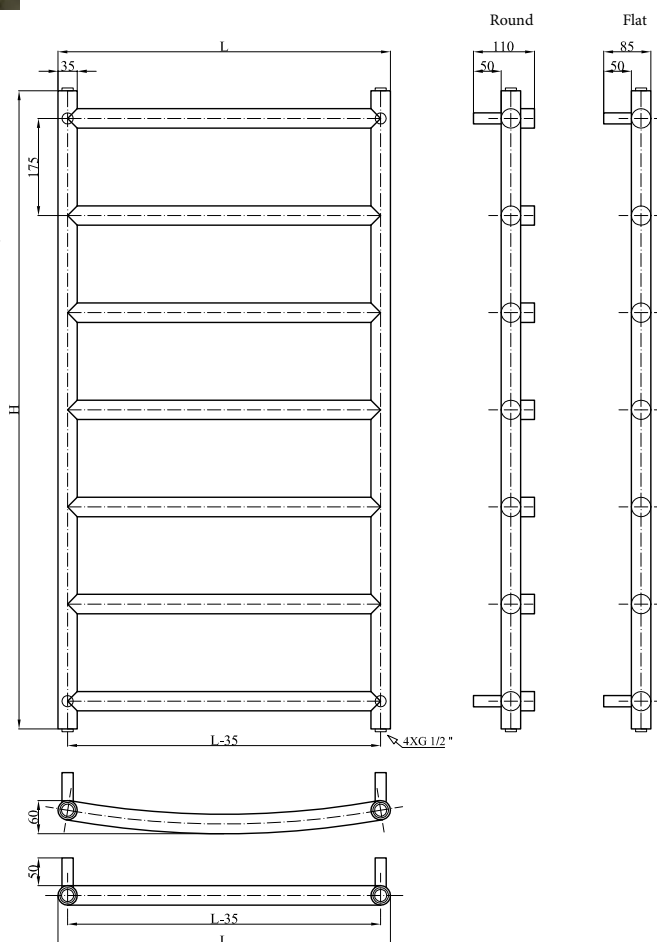
TABELA TECHNICZNA

Kod	Głębokość	Wysokość mm	Rozstaw mm (L-35)	Ciężar kg	Pojemność lt	75/65/20	70/55/20
LAR.R9010.800.400.34	110; 85	800	365	3,8	2,5	211	169
LAR.R9010.1150.400.34	110; 85	1150	365	5,5	3,5	325	260
LAR.R9010.1675.400.34	110; 85	1675	365	7,9	5,1	511	409

Parametry najmniejszego elementu dla danej wysokości ze standardowym podłączeniem kod=symbol_grzejnika.kod_koloru(wykończenia).wysokość.szerokość.kod_podłączenia

Moce w wykończeniu chrom są niższe o ok.20%

Wymiary podane w [mm]

AKCESORIA STR. 100-111



ZAWORY



ROZETY



GRZAŁKA



PARAMETRY TECHNICZNE :

- Typ:** EM Drabinka prosta
- Elementy:** Poziome okrągłe Ø25mm
- Kolektory:** Pionowe okrągłe Ø25mm
- Materiał:** Stal
- Wykończenie:** Paleta kolorów Radox Basic (bez dopłaty)
Paleta kolorów Radox Special (+10%)
Paleta kolorów Radox Lux (+20%)
Chrom, Miedź antyczna
Beton trawiony (+30%)
- Montaż:** Naścienny
- Wyposażenie:** 1 odpowietrznik, 1 korek, konsole montażowe
- Montaż grzałki:** Możliwy
- Ciśnienie robocze:** 7 Bar
- Gwarancja:** 10 lat
- Przyłącza:** 1/2" kody przyłączy 34

Grzejnik występuje w wersji:



wodnej



wodno-elektrycznej



elektrycznej



IN STOCK

AKCESORIA STR. 100-111



ZAWORY



ROZETY



GRZAŁKA



TABELA CENOWA

Wykończenie Radox Basic			SZEROKOŚĆ				
			480	400	500	600	700
Wysokość mm	480	PLN	995				
le=liczba elementów	3	W	148				
Wysokość mm	680	PLN		1020	1130	1243	1365
le=liczba elementów	4	W		158	198	218	240
Wysokość mm	880	PLN		1220	1356	1492	1641
le=liczba elementów	5	W		198	248	273	300
Wysokość mm	1080	PLN		1467	1627	1788	1967
le=liczba elementów	6	W		238	297	327	359
Wysokość mm	1280	PLN		1761	1951	2146	2380
le=liczba elementów	7	W		278	348	383	425
Wysokość mm	1480	PLN		2075	2340	2605	2832
le=liczba elementów	8	W		326	407	443	482
Wysokość mm	1680	PLN		2530	2809	3090	3398
le=liczba elementów	9	W		360	450	495	545
Wysokość mm	1880	PLN		3033	3370	3707	4078
le=liczba elementów	10	W		400	500	550	605

Wykończenie Chrom			SZEROKOŚĆ				
			480	400	500	600	700
Wysokość mm	480	PLN	1422				
le=liczba elementów	3	W	112				
Wysokość mm	680	PLN		1455	1615	1775	1951
le=liczba elementów	4	W		122	145	174	192
Wysokość mm	880	PLN		1780	1937	2131	2344
le=liczba elementów	5	W		158	198	218	240
Wysokość mm	1080	PLN		2100	2325	2555	2810
le=liczba elementów	6	W		190	238	261	287
Wysokość mm	1280	PLN		2420	2788	3065	3402
le=liczba elementów	7	W		222	278	306	340
Wysokość mm	1480	PLN		3045	3345	3722	4046
le=liczba elementów	8	W		260	325	354	385
Wysokość mm	1680	PLN		3620	4013	4415	4854
le=liczba elementów	9	W		288	360	396	436
Wysokość mm	1880	PLN		4400	4815	5297	5826
le=liczba elementów	10	W		320	400	440	484

TABELA TECHNICZNA

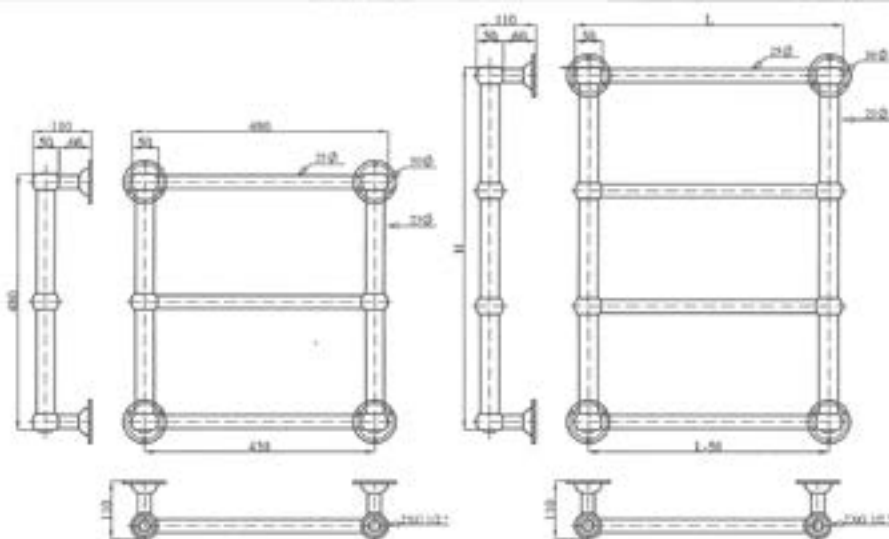
Kod	Głębokość	Wysokość mm	Rozstaw mm (L-50)	Ciężar kg	Pojemność lt	75/65/20	70/55/20
EM.R9010.680.400.34	110	680	350	2,6	1,3	158	126
EM.R9010.880.400.34	110	880	350	3,4	1,7	198	158
EM.R9010.1080.400.34	110	1080	350	4,2	2,0	238	190
EM.R9010.1280.400.34	110	1280	350	4,8	2,3	278	222
EM.R9010.1480.400.34	110	1480	350	5,6	2,7	326	261
EM.R9010.1680.400.34	110	1680	350	6,4	3,0	360	288
EM.R9010.1880.400.34	110	1880	350	7,1	3,3	400	320

Parametry najmniejszego elementu dla danej wysokości ze standardowym podłączeniem
 kod=symbol_grzejnika.kod_koloru(wykończenia).wysokość.szerekość.kod_podłączenia
 Moce w wykończeniu chrom są niższe o ok.20%
 Wymiary podane w [mm]



PARAMETRY TECHNICZNE :

- Typ:** EMM/EMM.wall Empire Multi/ Empire Multi wall
- Elementy:** Pionowe okrągłe Ø25mm
- Kolektory:** Pionowe okrągłe Ø25mm
- Materiał:** Stal
- Wykończenie:** EMM/EMM.wall - Chrom plus elementy żeberkowe lakierowane
Paleta kolorów Radox Basic (bez dopłaty)
Paleta kolorów Radox Special (+10%)
Paleta kolorów Radox Lux (+20%), EMM.CH/EMM.CH.wall - Chrom plus elementy żeberkowe chromowane
- Montaż:** Naścienny
- Wyposażenie:** 1 odpowietrznik, 1 korek zaślepiający, konsole montażowe
- Montaż grzałki:** w wersji EMM - nie możliwy
w wersji EMM wall - możliwy
- Ciśnienie robocze:** 10 Bar
- Gwarancja:** 10 lat
- Przyłącza:** 1/2" kody przyłączy 34

Grzejnik występuje
w wersji:



wodnej





TABELA CENOWA EMM/EMM.WALL

Wykończenie	WYSOKOŚĆ			
		Radox Basic 935/680	Chrom 935/680	
Szerokość mm	600	PLN	4759	5293
le=liczba elementów	8	W	795	639

TABELA TECHNICZNA EMM

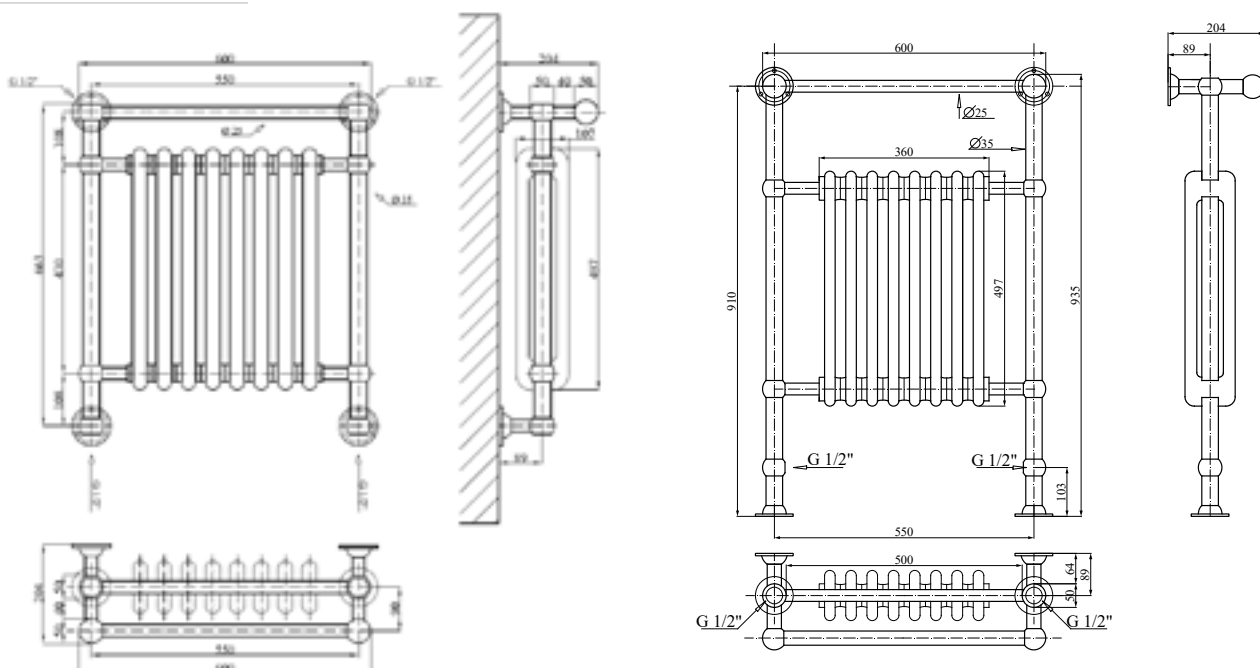
Kod	Głębokość	Wysokość mm	Rozstaw mm	Ciężar kg	Pojemność lt	75/65/20	70/55/20
EMM.R9010.935.600.500	150	935	500	19,2	8,5	795	636

TABELA TECHNICZNA EMM.WALL

Kod	Głębokość	Wysokość mm	Rozstaw mm (L-50)	Ciężar kg	Pojemność lt	75/65/20	70/55/20
EMM.wall.R9010.680.600.34	150	680	550	18,9	8,1	780	624

Parametry najmniejszego elementu dla danej wysokości ze standardowym podłączeniem
 kod=symbol_grzejnika.kod_koloru(wykończenia).wysokość.szerokość.kod_podłączenia

AKCESORIA STR. 100-111



ZAWORY



GRZAŁKA



PARAMETRY TECHNICZNE :

- Typ:** Grzejnik pionowy
- Elementy:** Pionowe kwadratowe 35x35mm
- Kolektory:** Poziome okrągłe Ø20mm
- Materiał:** Stal, Stal nierdzewna
- Wykończenie:** Paleta kolorów Radox Basic (bez dopłaty)
Paleta kolorów Radox Special (+10%)
Paleta kolorów Radox Lux (+20%)
Chrom, Inox polerowany
Miedź antyczna
Beton trawiony (+30%)
- Montaż:** Naścienny
- Wyposażenie:** 1 odpowietznik, 1 korek zaślepiający, konsole montażowe
- Montaż grzałki:** Możliwy
- Ciśnienie robocze:** 10 Bar
- Gwarancja:** 10 lat
- Przyłącza:** 1/2" kody przyłączy 34

Grzejnik występuje
w wersji:



wodnej



wodno-elektrycznej



elektrycznej

AKCESORIA STR. 100-111



ZAWORY



ROZETY



GRZAŁKA



TABELA CENOWA

Wykończenie Radox Basic			WYSOKOŚĆ					
			500	700	1000	1200	1500	1800
Szerokość mm	105	PLN	650	720	774	813	876	920
le=liczba elementów	2	W	78	109	156	187	234	282
Wysokość mm	175	PLN	750	850	955	1003	1086	1140
le=liczba elementów	3	W	117	164	234	280	351	423
Wysokość mm	245	PLN	880	1080	1180	1239	1344	1411
le=liczba elementów	4	W	156	218	312	374	468	564
Wysokość mm	315	PLN	1000	1100	1215	1276	1424	1495
le=liczba elementów	5	W	195	273	390	468	585	705
Wysokość mm	385	PLN	1090	1190	1256	1319	1503	1578
le=liczba elementów	6	W	234	328	468	562	702	846
Wysokość mm	455	PLN	1150	1250	1332	1398	1593	1673
le=liczba elementów	7	W	273	382	546	655	819	987
Wysokość mm	525	PLN	1200	1290	1372	1440	1688	1772
le=liczba elementów	8	W	312	437	624	749	936	1128
Wysokość mm	595	PLN	1280	1350	1413	1484	1790	1880
le=liczba elementów	9	W	351	491	702	842	1053	1269
Wysokość mm	665	PLN	1320	1390	1455	1528	1897	1992
le=liczba elementów	10	W	390	546	780	936	1170	1410

Wykończenie Chrom			WYSOKOŚĆ					
			500	700	1000	1200	1500	1800
Szerokość mm	105	PLN	900	980	1198	1437	1490	1659
le=liczba elementów	2	W	63	88	125	149	187	226
Wysokość mm	175	PLN	1000	1120	1283	1539	1576	1891
le=liczba elementów	3	W	94	131	187	224	281	339
Wysokość mm	245	PLN	1100	1240	1576	1810	1890	2154
le=liczba elementów	4	W	125	174	249	299	448	451
Wysokość mm	315	PLN	1200	1360	1585	1902	2154	2585
le=liczba elementów	5	W	156	218	312	375	468	565
Wysokość mm	385	PLN	1300	1480	1599	1919	2605	3126
le=liczba elementów	6	W	188	263	375	449	562	677
Wysokość mm	455	PLN	1400	1600	1838	2114	2995	3594
le=liczba elementów	7	W	219	306	437	525	655	789
Wysokość mm	525	PLN	1500	1760	2114	2431	3445	4131
le=liczba elementów	8	W	250	349	499	599	749	903
Wysokość mm	595	PLN	1600	1900	2432	2797	3789	4546
le=liczba elementów	9	W	281	393	562	675	843	1015
Wysokość mm	665	PLN	1700	2200	2798	3218	4168	5001
le=liczba elementów	10	W	312	437	624	749	936	1128

Ceny wykończenia Inox polerowany i Inox szlifowany dostępne na zapytanie lub na stronie www.radoxradiators.pl

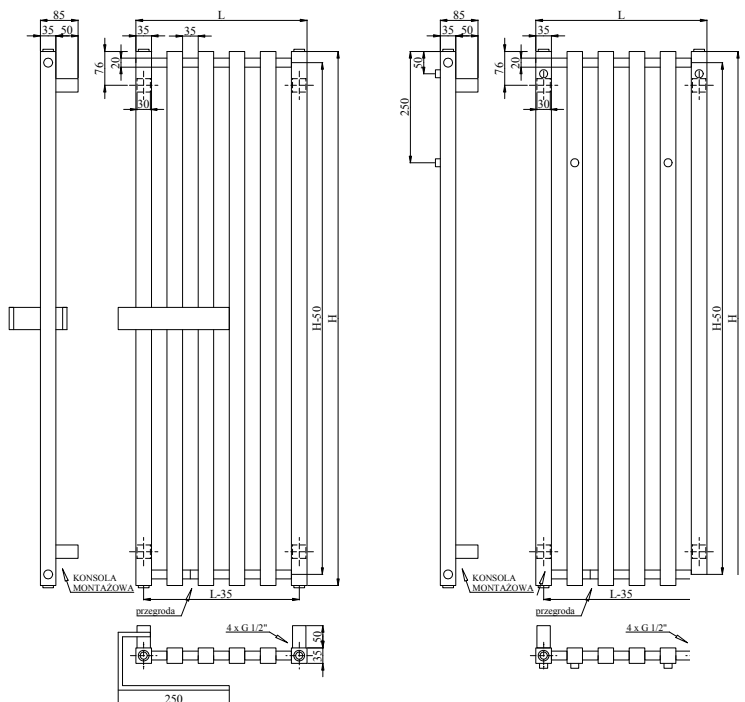
TABELA TECHNICZNA

Kod	Głębokość	Wysokość mm	Rozstaw mm (L-35)	Ciężar kg	Pojemność lt	75/65/20	70/55/20
KLW.R9010.500.105.34	85	500	70	1.4	0.1	68	54
KLW.R9010.340.105.34	85	700	70	1.9	0.2	109	87
KLW.R9010.1000.105.34	85	1000	70	2.8	0.3	156	125
KLW.R9010.1200.105.34	85	1200	70	3.3	0.3	187	150
KLW.R9010.1500.105.34	85	1500	70	4.1	0.4	234	187
KLW.R9010.1800.105.34	85	1800	70	5.0	0.4	282	226

Parametry najmniejszego elementu dla danej wysokości ze standardowym podłączeniem, kod=symbol_grzejnika.kod_koloru(wykończenia). wysokość.szerokość.kod_podłączenia, Moce w wykończeniu chrom są niższe o ok.20%



PARAMETRY TECHNICZNE :

- Typ:** RI grzejnik pionowy
- Elementy:** Poziome okrągłe $\varnothing 18\text{mm}$
- Kolektory:** Pionowe okrągłe $\varnothing 35\text{mm}$
- Materiał:** Stal, Stal nierdzewna
- Wykończenie:** Paleta kolorów Radox Basic (bez dopłaty)
Paleta kolorów Radox Special (+10%)
Paleta kolorów Radox Lux (+20%)
Chrom, Innox polerowany, Miedź antyczna
Beton trawiony (+30%)
- Montaż:** Naścienny
- Wyposażenie:** 1 odpowietrznik, 1 korek, konsole montażowe
- Montaż grzałki:** Możliwy
- Ciśnienie robocze:** 7 Bar
- Gwarancja:** 10 lat
- Przyłącza:** 1/2" w kolektorach pionowych (72mm)
kod przyłącza 34

Grzejnik występuje
w wersji:



wodnej



wodno-elektrycznej



elektrycznej



TABELA CENOWA

Wykończenie Radox Basic			SZEROKOŚĆ	
			500	650
Wysokość mm	600	PLN	684	704
le=liczba elementów	6	W	157	204
Wysokość mm	1000	PLN	774	793
le=liczba elementów	10	W	261	340
Wysokość mm	1400	PLN	859	880
le=liczba elementów	14	W	366	441
Wysokość mm	1800	PLN	970	1010
le=liczba elementów	18	W	470	567

Wykończenie Chrom			SZEROKOŚĆ	
			500	650
Wysokość mm	600	PLN	1400	1460
le=liczba elementów	6	W	126	163
Wysokość mm	1000	PLN	1548	1617
le=liczba elementów	10	W	209	272
Wysokość mm	1400	PLN	1712	1759
le=liczba elementów	14	W	293	353
Wysokość mm	1800	PLN	1920	1980
le=liczba elementów	18	W	376	454

Wykończenie Inox polerowany			SZEROKOŚĆ	
			500	650
Wysokość mm	600	PLN	1959	1972
le=liczba elementów	6	W	157	204
Wysokość mm	1000	PLN	2089	2102
le=liczba elementów	10	W	261	340
Wysokość mm	1400	PLN	2226	2341
le=liczba elementów	14	W	366	441
Wysokość mm	1800	PLN	2219	2471
le=liczba elementów	18	W	470	567

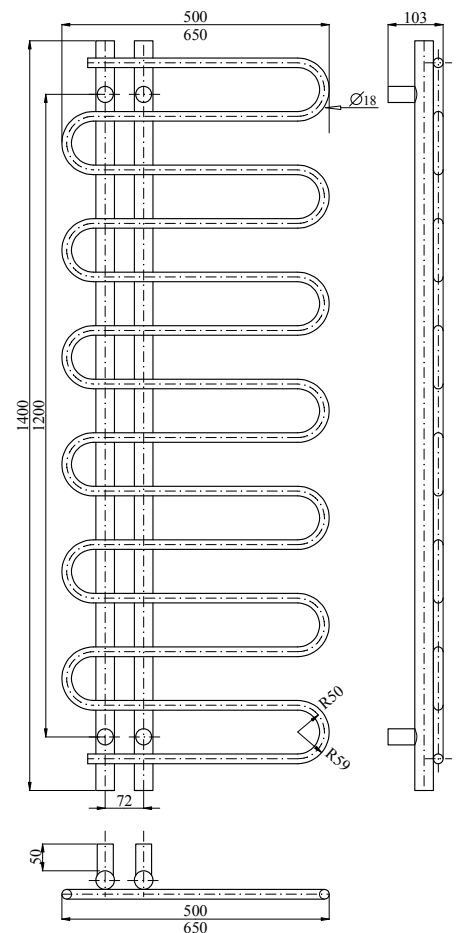
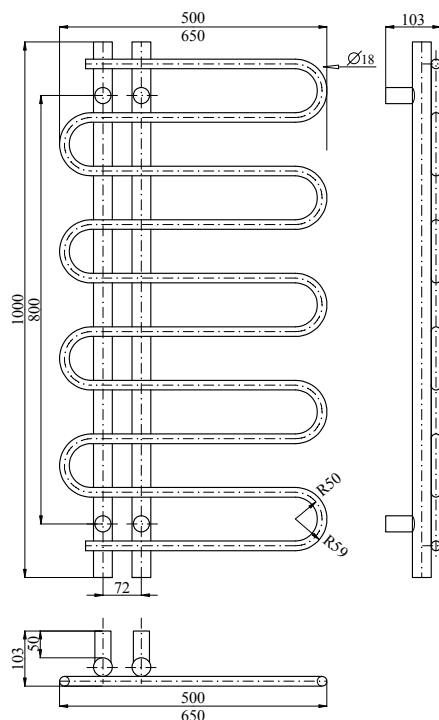
Ceny wykończenia Inox szlifowany dostępne na zapytanie lub na stronie www.radoxradiators.pl

TABELA TECHNICZNA

Kod	Głębokość	Wysokość mm	Rozstaw mm	Ciężar kg	Pojemność lt	75/65/20	70/55/20
RI.R9010.600.500.34	103	600	72	2,9	1,6	157	126
RI.R9010.1000.500.34	103	1000	72	4,8	2,7	261	209
RI.R9010.1400.500.34	103	1400	72	5,8	3,3	366	293
RI.R9010.1800.500.34	103	1800	72	7,4	4,2	470	376

Parametry najmniejszego elementu dla danej wysokości ze standardowym podłączeniem kod=symbol_grzejnika.kod_koloru(wykończenia).wysokość.szerość.kod_podłączenia
Moce w wykończeniu chrom są niższe o ok.20%

AKCESORIA STR. 100-111



ZAWORY



ROZETY



GRZAŁKA



PARAMETRY TECHNICZNE :

- Typ :** LX drabinka prosta
- Elementy :** Poziome owalne
- Kolektory :** Pionowe okrągłe 50mm
- Materiały :** Stal
- Wykończenie :** Paleta kolorów Radox Basic (bez dopłaty)
Paleta kolorów Radox Special (+10%)
Paleta kolorów Radox Lux (+20%)
Chrom
Miedź antyczna
Beton trawiony (+30%)
- Montaż :** Naścienny
- Wyposażenie :** 1 odpowietrznik, 1 korek zaślepiający, konsole montażowe
- Montaż grzałki :** Możliwy
- Ciśnienie robocze :** 6 Bar
- Gwarancja :** 10 lat
- Przyłącza :** 1/2" kod przyłącza 34

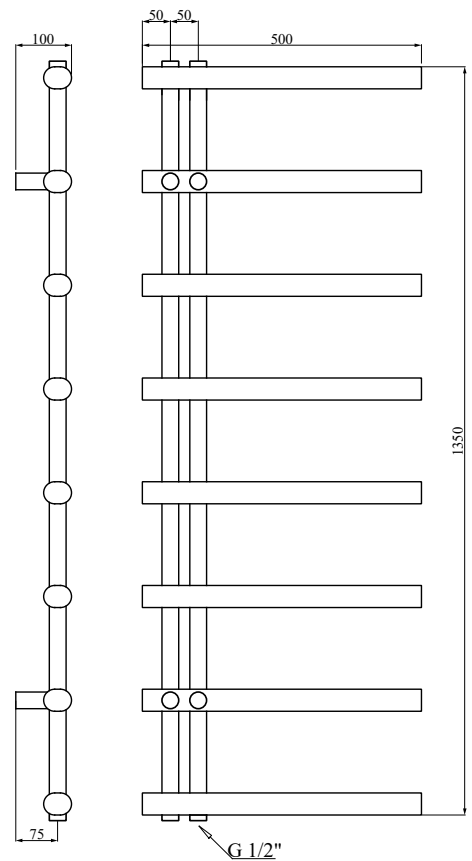

Grzejnik występuje
w wersji:



wodnej



wodno-elektrycznej



elektrycznej

TABELA CENOWA

Wykończenie Radox Basic			SZEROKOŚĆ				
			300	400	500	600	700
Wysokość mm	750	PLN	1201	1228	1245	1275	1297
le=liczba elementów	8	W	180	239	299	359	419
Wysokość mm	950	PLN	1350	1384	1412	1446	1490
le=liczba elementów	10	W	225	299	374	449	523
Wysokość mm	1150	PLN	1519	1559	1582	1624	1675
le=liczba elementów	12	W	270	358	450	539	628
Wysokość mm	1350	PLN	1677	1712	1752	1811	1846
le=liczba elementów	14	W	315	419	525	628	733
Wysokość mm	1550	PLN	1823	1876	1922	1975	2042
le=liczba elementów	16	W	360	479	601	720	842

Wykończenie Chrom			SZEROKOŚĆ				
			300	400	500	600	700
Wysokość mm	750	PLN	2003	2105	2117	2308	2407
le=liczba elementów	8	W	139	184	230	276	320
Wysokość mm	950	PLN	2301	2426	2464	2677	2806
le=liczba elementów	10	W	173	230	288	345	402
Wysokość mm	1150	PLN	2599	2752	2809	3050	3202
le=liczba elementów	12	W	208	275	346	415	483
Wysokość mm	1350	PLN	2894	3073	3156	3418	3598
le=liczba elementów	14	W	242	322	404	483	564
Wysokość mm	1550	PLN	3193	3394	3502	3793	3993
le=liczba elementów	16	W	277	368	462	554	648

TABELA TECHNICZNA

Kod	Głębokość	Wysokość mm	Rozstaw mm	Ciężar kg	Pojemność lt	75/65/20	70/55/20
LX.R9010.750.300.D50	100	750	50	5.0	2.9	180	144
LX.R9010.950.300.D50	100	950	50	6.2	3.6	225	180
LX.R9010.1150.300.D50	100	1150	50	7.5	4.4	270	216
LX.R9010.1350.300.D50	100	1350	50	8.8	5.1	315	252
LX.R9010.1550.300.D50	100	1550	50	10.0	5.8	360	288

Parametry najmniejszego elementu dla danej wysokości ze standardowym podłączeniem

kod=symbol_grzejnika.kod_koloru(wykończenia).wysokość.szerokość.kod_podłączenia

Moce w wykończeniu chrom są niższe o ok.20%

Wymiary podane w [mm]

AKCESORIA STR. 100-111



ZAWORY



ROZETY



GRZAŁKA



PARAMETRY TECHNICZNE :

- Typ :** LUS grzejnik pionowy
- Elementy :** Poziome okrągłe Ø18mm
- Kolektory :** Pionowe okrągłe Ø25mm
- Materiały :** Stal, Stal nierdzewna
- Wykończenie :** Paleta kolorów Radox Basic (bez dopłaty)
Paleta kolorów Radox Special (+10%)
Paleta kolorów Radox Lux (+20%)
Inox polerowany, Miedź antyczna
Beton trawiony (+30%)
- Montaż :** Naścienny
- Wyposażenie :** 1 odpowietrznik, 1 korek, konsole montażowe
- Montaż grzałki :** Nie możliwy
- Ciśnienie robocze :** 7 Bar
- Gwarancja :** 10 lat
- Przyłącza :** 1/2" kod przyłącza D50

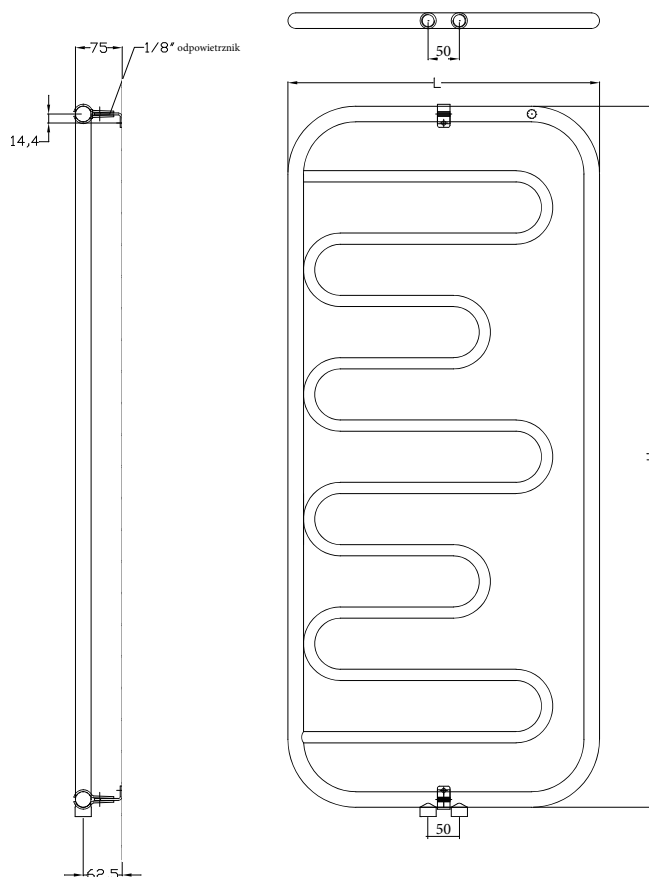

Grzejnik występuje w wersji:



wodnej



TABELA CENOWA

Wykończenie Radox Basic		WYSOKOŚĆ 1125		
		Kolory Radox Basic	Inox polerowany	
Szerokość mm	500	PLN	990	2200
Ie=liczba elementów	10	W	230	230

TABELA TECHNICZNA

Kod	Głębokość	Wysokość mm	Rozstaw mm	Ciężar kg	Pojemność lt	75/65/20	70/55/20
LUS.R9010.1125.500.D50	75	1125	50	4,1	2	230	184

AKCESORIA STR. 100-111



ZAWORY



ROZETY



PARAMETRY TECHNICZNE :

- Typ:** FLO grzejnik dekoracyjny
- Elementy:** Poziome okrągłe Ø18mm
- Kolektory:** Pionowe okrągłe Ø25mm
- Materiał:** Stal
- Wykończenie:** Paleta kolorów Radox Basic (bez dopłaty)
Paleta kolorów Radox Special (+10%)
Paleta kolorów Radox Lux (+20%)
Chrom
- Montaż:** Naścienny
- Wyposażenie:** 1 odpowietrznik, 1 korek, konsole montażowe
- Montaż grzałki:** Nie możliwy
- Ciśnienie robocze:** 6 Bar
- Gwarancja:** 10 lat
- Przyłącza:** 1/2" kod przyłącza D50

Grzejnik występuje
w wersji:



wodnej



TABELA CENOWA

Wykończenie Radox Basic			SZEROKOŚĆ				
			400	500	600	700	800
Wysokość mm	800	PLN	1077	1099	1102	1478	1570
le=liczba elementów	4	W	160	186	211	242	281
Wysokość mm	955	PLN	1121	1144	1168	1492	1679
le=liczba elementów	5	W	188	217	246	278	319
Wysokość mm	1110	PLN	1162	1189	1206	1554	1773
le=liczba elementów	6	W	216	250	282	316	358
Wysokość mm	1265	PLN	1198	1298	1363	1581	1795
le=liczba elementów	7	W	246	283	318	355	397
Wysokość mm	1420	PLN	1253	1340	1405	1630	1840
le=liczba elementów	8	W	275	315	354	394	435
Wysokość mm	1575	PLN	1391	1440	1560	1680	1950
le=liczba elementów	9	W	303	348	391	428	465
Wysokość mm	1730	PLN	1450	1520	1630	1750	2010
le=liczba elementów	10	W	330	380	426	461	481
Wysokość mm	1885	PLN	1550	1630	1740	1830	2070
le=liczba elementów	11	W	358	412	462	494	523

Wykończenie Chrom			SZEROKOŚĆ				
			400	500	600	700	800
Wysokość mm	800	PLN	1282	1322	1344	1444	1615
le=liczba elementów	4	W	128	149	169	194	225
Wysokość mm	955	PLN	1350	1393	1421	1544	1670
le=liczba elementów	5	W	151	179	197	223	256
Wysokość mm	1110	PLN	1413	1465	1493	1640	1790
le=liczba elementów	6	W	173	200	226	253	287
Wysokość mm	1265	PLN	1490	1550	1560	1690	1890
le=liczba elementów	7	W	198	228	256	286	320

Więcej rozmiarów dostępne na zapytanie lub na stronie www.radoxradiators.pl

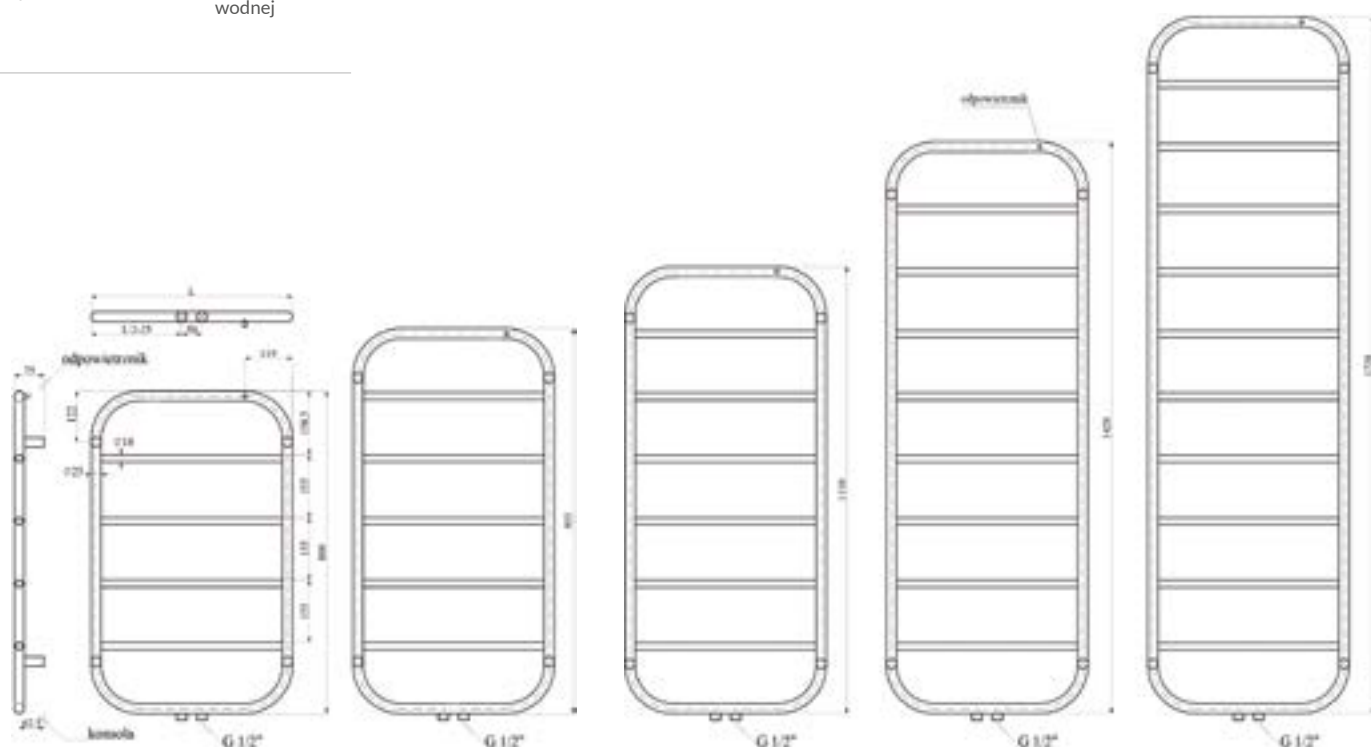
TABELA TECHNICZNA

Kod	Głębokość	Wysokość mm	Rozstaw mm	Ciężar kg	Pojemność lt	75/65/20	70/55/20
FLO.R9010.800.400.D50	75	800	50	4,1	1,2	160	128
FLO.R9010.955.400.D50	75	1000	50	5,3	1,3	188	150
FLO.R9010.1110.400.D50	75	1200	50	4,6	1,5	216	173
FLO.R9010.1265.400.D50	75	1500	50	5,3	1,7	246	197
FLO.R9010.1420.400.D50	75	1800	50	6,6	1,9	275	220
FLO.R9010.1575.400.D50	75	1200	50	4,6	2,1	303	242
FLO.R9010.1730.400.D50	75	1500	50	5,3	2,3	330	264
FLO.R9010.1885.400.D50	75	1800	50	6,6	2,5	358	286

Parametry najmniejszego elementu dla danej wysokości ze standardowym podłączeniem
 kod=symbol_grzejnika.kod_koloru(wykończenia).wysokość.szerokość.kod_podłączenia
 Moce w wykończeniu chrom są niższe o ok.20%

AKCESORIA STR. 100-111



ZAWORY



ROZETY



PARAMETRY TECHNICZNE :

- Typ :** FA grzejnik pionowy
- Element :** Pionowe prostokątne 60x30mm
- Kolektory :** Poziome okrągłe Ø25mm
- Materiały :** Stal
- Wykończenie :** Paleta kolorów Radox Basic (bez dopłaty)
Paleta kolorów Radox Special (+10%)
Paleta kolorów Radox Lux (+20%)
Miedź antyczna
Beton trawiony (+30%)
- Montaż :** Naścienny
- Wyposażenie :** 1 odpowietrznik, 1 korek, konsole montażowe
- Montaż grzałki :** Nie możliwy
- Ciśnienie robocze :** 7 Bar
- Gwarancja :** 10 lat
- Przyłącza :** 1/2" kod przyłącza D50

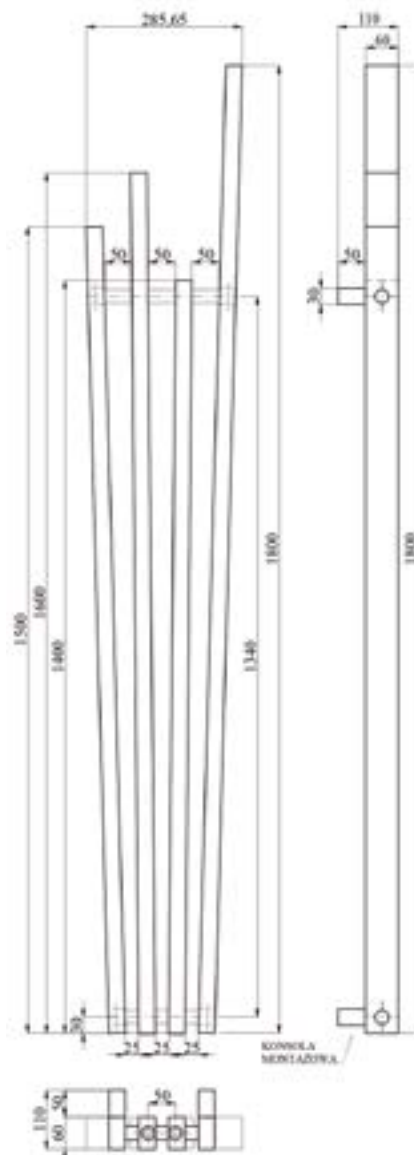

Grzejnik występuje
w wersji:



wodnej



TABELA CENOWA

Wykończenie Radox Basic		SZEROKOŚĆ 285	
Wysokość mm	1600	PLN	1921
le=liczba elementów	4	W	573
Wysokość mm	1800	PLN	2084
le=liczba elementów	4	W	645
Wysokość mm	2000	PLN	2315
le=liczba elementów	4	W	717
Wysokość mm	2200	PLN	2547
le=liczba elementów	4	W	801

TABELA TECHNICZNA

Kod	Głębokość	Wysokość mm	Rozstaw mm	Ciężar kg	Pojemność lt	75/65/20	70/55/20
FA.R9010.1600.286.D50	110	1600	50	12,1	8,7	573	460
FA.R9010.1800.286.D50	110	1800	50	13,4	9,8	645	517
FA.R9010.2000.286.D50	110	2000	50	14,8	10,9	717	575
FA.R9010.2200.286.D50	110	2200	50	16,2	12	801	642

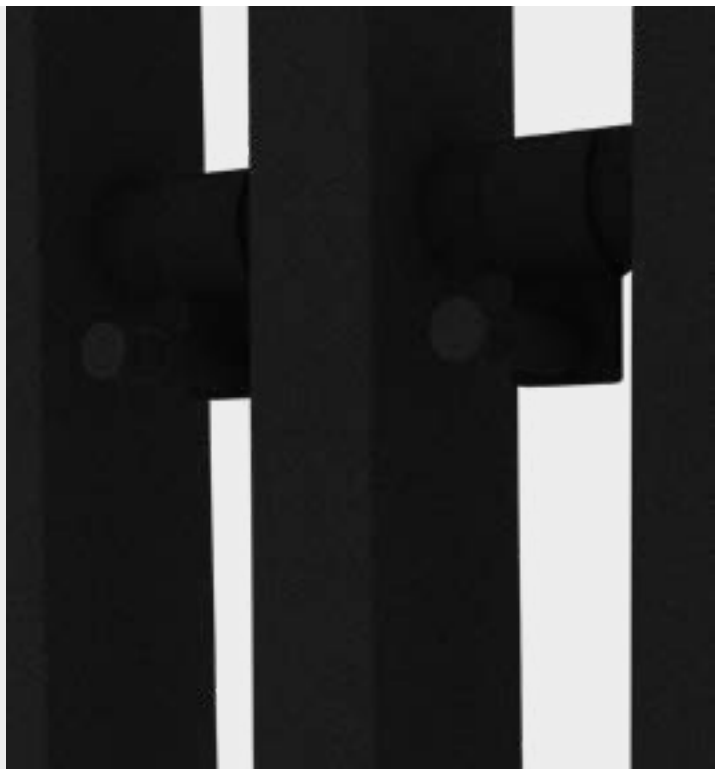
Parametry najmniejszego elementu dla danej wysokości ze standardowym podłączeniem
 kod=symbol_grzejnika.kod_koloru(wykończenia).wysokość.szerokość.kod_podłączenia

AKCESORIA STR. 100-111



ZAWORY



ROZETY



PARAMETRY TECHNICZNE :

Typ :	ES Esse	Montaż :	Naścienny
Elementy :	Poziome prostokątne 40x10mm	Wyposażenie :	1 odpowietrznik, 1 korek konsole montażowe
Materiały :	Stal	Montaż grzałki :	Nie zalecany
Wykończenie :	Paleta kolorów Radox Basic (bez dopłaty) Paleta kolorów Radox Special (+10%) Paleta kolorów Radox Lux (+20%) Miedź antyczna Beton trawiony (+30%)	Ciśnienie robocze :	7 Bar
		Gwarancja :	10 lat
		Przyłącza :	1/2" kod przyłącza 12,65

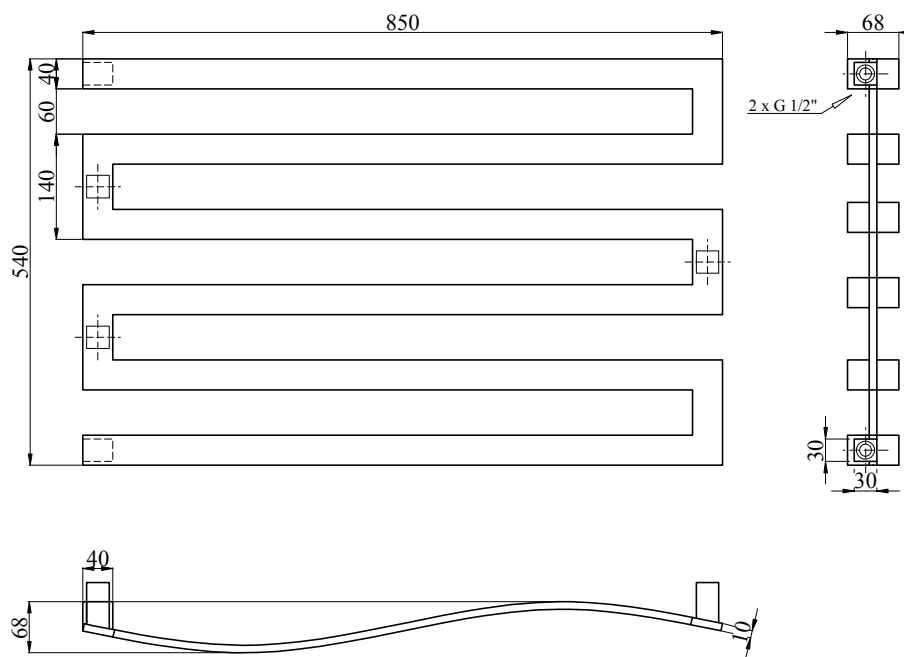

Grzejnik występuje
w wersji:





TABELA CENOWA

Wykończenie Radox Basic		SZEROKOŚĆ 850	
Wysokość mm	340	PLN	832
le=liczba elementów	4	W	170
Wysokość mm	540	PLN	948
le=liczba elementów	6	W	255
Wysokość mm	740	PLN	1264
le=liczba elementów	8	W	340

TABELA TECHNICZNA

Kod	Głębokość	Wysokość mm	Rozstaw mm (H-40)	Ciężar kg	Pojemność lt	75/65/20	70/55/20
ES.R9010.340.850.12	68	340	300	4,7	0,8	170	136
ES.R9010.540.850.12	68	540	500	6,0	1,4	255	205
ES.R9010.740.850.12	68	740	700	8,0	1,7	340	273

Parametry najmniejszego elementu dla danej wysokości ze standardowym podłączeniem
 kod=symbol_grzejnika.kod_koloru(wykończenia).wysokość.szerokość.kod_podłączenia

AKCESORIA STR. 100-111



ZAWORY



ROZETY



PARAMETRY TECHNICZNE :

- Typ :** SA grzejnik pionowy
- Element :** Poziome kwadratowe 30x30mm
- Kolektory :** Pionowe kwadratowe 30x30mm
- Materiały :** Stal, Stal nierdzewna
- Wykończenie :** Paleta kolorów Radox Basic (bez dopłaty)
Paleta kolorów Radox Special (+10%)
Paleta kolorów Radox Lux (+20%)
Chrom, Innox polerowany
- Montaż :** Naścienny
- Wyposażenie :** 1 odpowietrznik, 1 korek zaślepiający, konsole montażowe
- Montaż grzałki :** Możliwy
- Ciśnienie robocze :** 7 Bar
- Gwarancja :** 10 lat
- Przyłącza :** 1/2" kod przyłącza 34

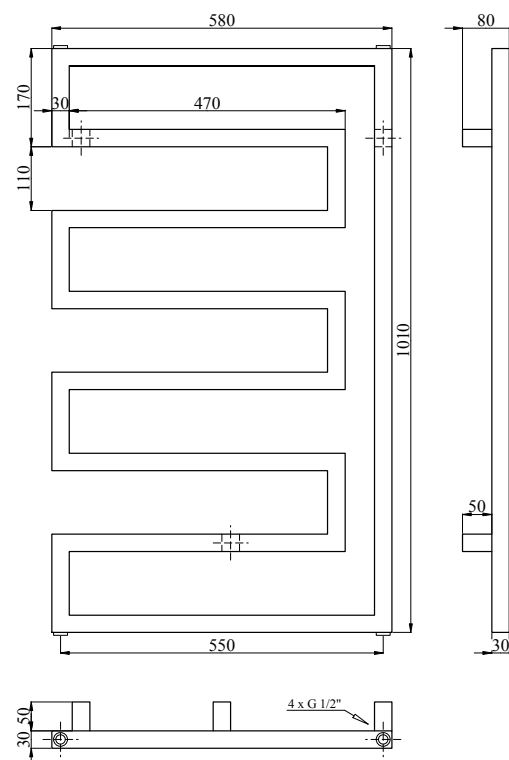

Grzejnik występuje
w wersji:



wodnej



wodno-elektrycznej



elektrycznej



TABELA CENOWA

Wykończenie	SZEROKOŚĆ 580				
		Radox Basic	Chrom	Inox polerowany	
Wysokość mm	450	PLN 882	1248	1618	
le=liczba elementów	4	W 167	138	167	
Wysokość mm	730	PLN 1033	1512	1980	
le=liczba elementów	6	W 254	209	254	
Wysokość mm	1010	PLN 1220	1878	2394	
le=liczba elementów	8	W 342	281	342	

TABELA TECHNICZNA

Kod	Głębokość mm	Wysokość mm	Szerokość	Rozstaw mm	Ciężar kg	Pojemność l.	75/65/20	70/55/20
SA.R9010.450.580.34	80	450	580	550	3,8	2,1	167	134
SA.R9010.730.580.34	80	730	580	550	5,8	3,1	254	203
SA.R9010.1010.580.34	80	1010	580	550	7,8	4,2	342	274

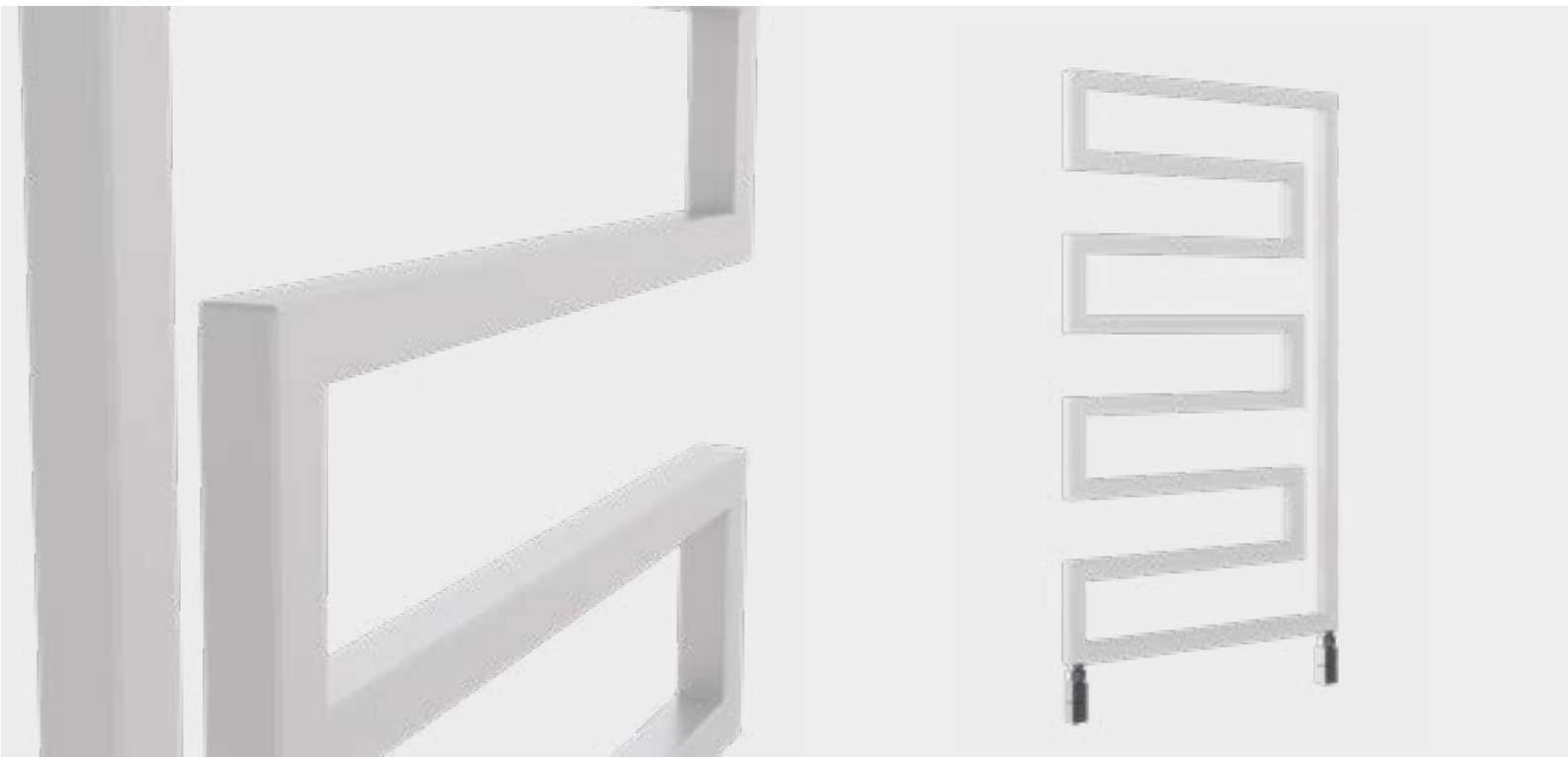
Parametry najmniejszego elementu dla danej wysokości ze standardowym podłączeniem
 kod=symbol_grzejnika.kod_koloru(wykończenia).wysokość.szerokość.kod_podłączenia
 Moce w wykończeniu chrom są niższe o ok.20%
 Inne wymiary na zapytanie

AKCESORIA STR. 100-111



ZAWORY



GRZAŁKA



PARAMETRY TECHNICZNE :

- Typ:** Ci drabinka cylindryczna
- Elementy:** Poziome, okrągłe $\varnothing 18\text{mm}$
- Kolektory:** Pionowy profil D, 40x30mm
- Materiał:** Stal, Stal nierdzewna
- Wykończenie:** Paleta kolorów Radox Basic (bez dopłaty)
Paleta kolorów Radox Special (+10%)
Paleta kolorów Radox Lux (+20%)
- Montaż:** Naścienny
- Wyposażenie:** 1 odpowietrznik, 2 korki zaślepiające, konsle montażowe z kołkami rozporowymi
- Montaż grzałki:** Możliwy
- Ciśnienie robocze:** 7 Bar
- Gwarancja:** 10 lat
- Przyłącza:** 1/2" kod przyłącza 34

Grzejnik występuje
w wersji:



wodnej

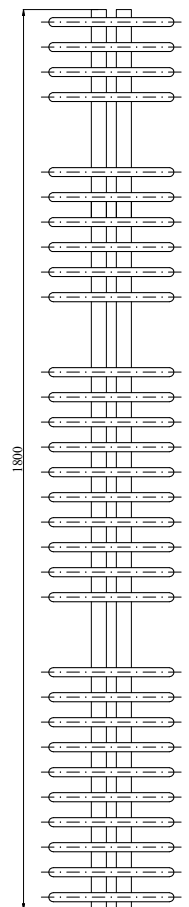
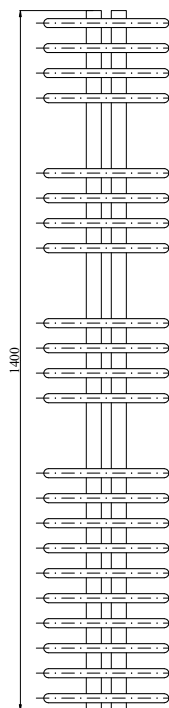
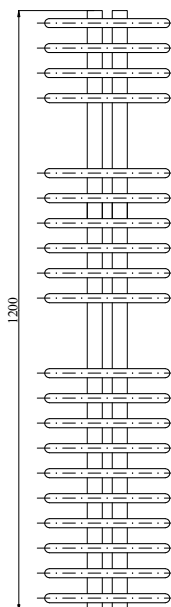
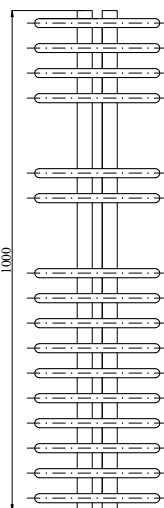
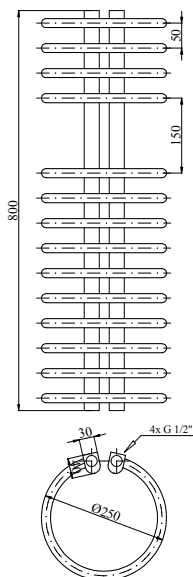

Grzejnik występuje
w wersji:



wodnej



wodno-elektrycznej



elektrycznej



TABELA CENOWA

Wykończenie		SZEROKOŚĆ 250	
		Radox Basic	
Wysokość mm	800	PLN	980
le=liczba elementów	14	W	530
Wysokość mm	1000	PLN	1078
le=liczba elementów	16	W	622
Wysokość mm	1200	PLN	1254
le=liczba elementów	20	W	768
Wysokość mm	1400	PLN	1441
le=liczba elementów	24	W	933
Wysokość mm	1800	PLN	1718
le=liczba elementów	30	W	1153

TABELA TECHNICZNA

Kod	Głębokość mm	Wysokość mm	Szerokość	Rozstaw mm	Ciężar kg	Pojemność l.	75/65/20
CI.R9010.800.250.D50	300	800	250	6,3	3,3	530	424
CI.R9010.1000.250.D50	300	1000	250	7,4	3,9	622	498
CI.R9010.1200.250.D50	300	1200	250	9,0	4,8	768	614
CI.R9010.1500.250.D50	300	1500	250	11,2	5,9	933	746
CI.R9010.1800.250.D50	300	1800	250	13,5	7,2	1153	922

Parametry najmniejszego elementu dla danej wysokości ze standardowym podłączeniem
 kod=symbol_grzejnika.kod_koloru(wykończenia).wysokość.szerokość.kod_podłączenia

AKCESORIA STR. 100-111



ZAWORY



GRZAŁKA



PARAMETRY TECHNICZNE :

Typ : AL Allure
Element : Poziome prostokątne 60x20mm
Kolektory : Pionowe prostokątne 60x20mm
Materiały : Stal
Wykończenie : Paleta kolorów Radox Basic (bez dopłaty)
 Paleta kolorów Radox Special (+10%)
 Paleta kolorów Radox Lux (+20%)
 Chrom
 Miedź antyczna
 Beton trawiony (+30%)

Montaż : Naścienny

Wyposażenie : 1 odpowietrznik, 1 korek zaślepiający, konsole montażowe z kołkami rozporowymi

Montaż grzałki : Nie możliwy

Ciśnienie robocze : 6 Bar

Gwarancja : 10 lat

Przyłącza : 1/2", kod przyłącza 34

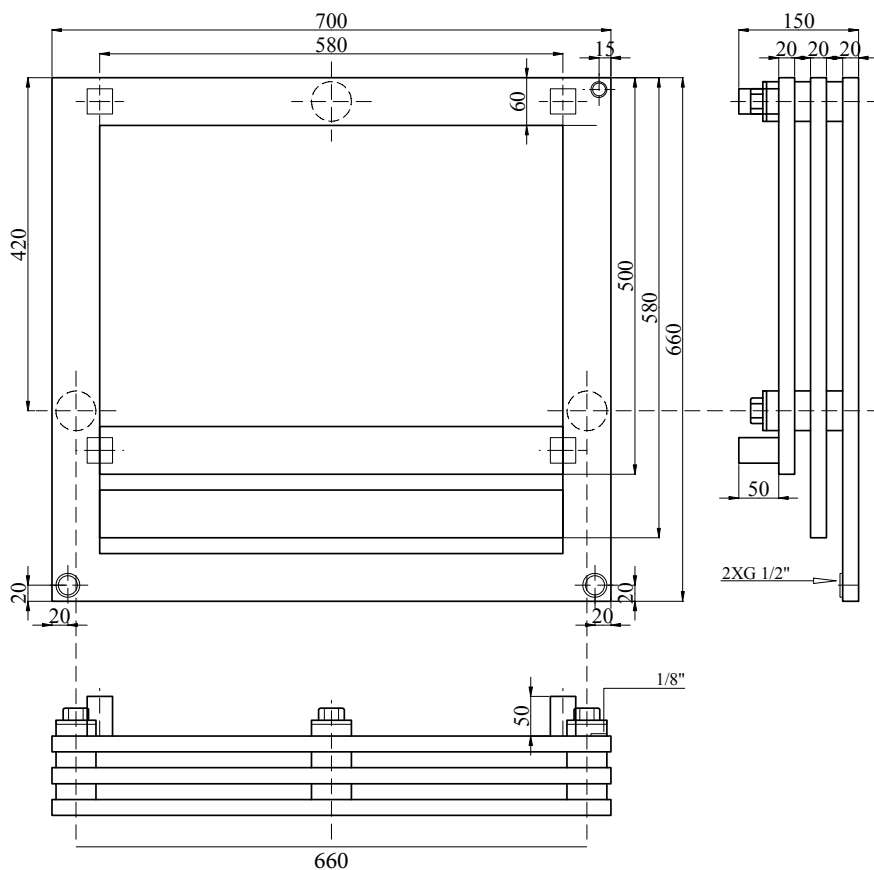

Grzejnik występuje
w wersji:



wodnej



TABELA CENOWA

Wykończenie		WYSOKOŚĆ 660			
		Radox Basic	Chrom	Chrom 1.el.+Kolor podstawowy	
Szerokość mm	700	PLN	1809	2989	2438
le=liczba elementów	3	W	916	732	854

TABELA TECHNICZNA

Kod	Głębokość	Wysokość mm	Rozstaw mm (L-40)	Ciężar kg	Pojemność lt	75/65/20	70/55/20
AL.R9010.660.700.U	150	660	660	17,4	6,5	916	733

Parametry najmniejszego elementu dla danej wysokości ze standardowym podłączeniem
 kod=symbol_grzejnika.kod_koloru(wykończenia).wysokość.szerokość.kod_podłączenia
 Moce w wykończeniu chrom są niższe o ok.20%

AKCESORIA STR. 100-111



ZAWORY



ROZETY



PARAMETRY TECHNICZNE :

Typ : BRO Broc

Element : Poziome kwadratowe 30x30

Kolektory : Pionowe kwadratowe 30x30

Materiały : Stal, Stal nierdzewna

Wykończenie : Paleta kolorów Radox Basic (bez dopłaty)
Paleta kolorów Radox Special (+10%)
Paleta kolorów Radox Lux (+20%)
Chrom
Inox polerowany, Inox szlifowany
Miedź antyczna
Beton trawiony (+30%)

Montaż : Naścienny

Wyposażenie : 1 odpowietrznik, 1 korek zaślepiający, konsole montażowe z kołkami rozporowymi

Montaż grzałki : Nie możliwy

Ciśnienie robocze : 7 Bar

Gwarancja : 10 lat

Przyłącza : 1/2", kod przyłącza U

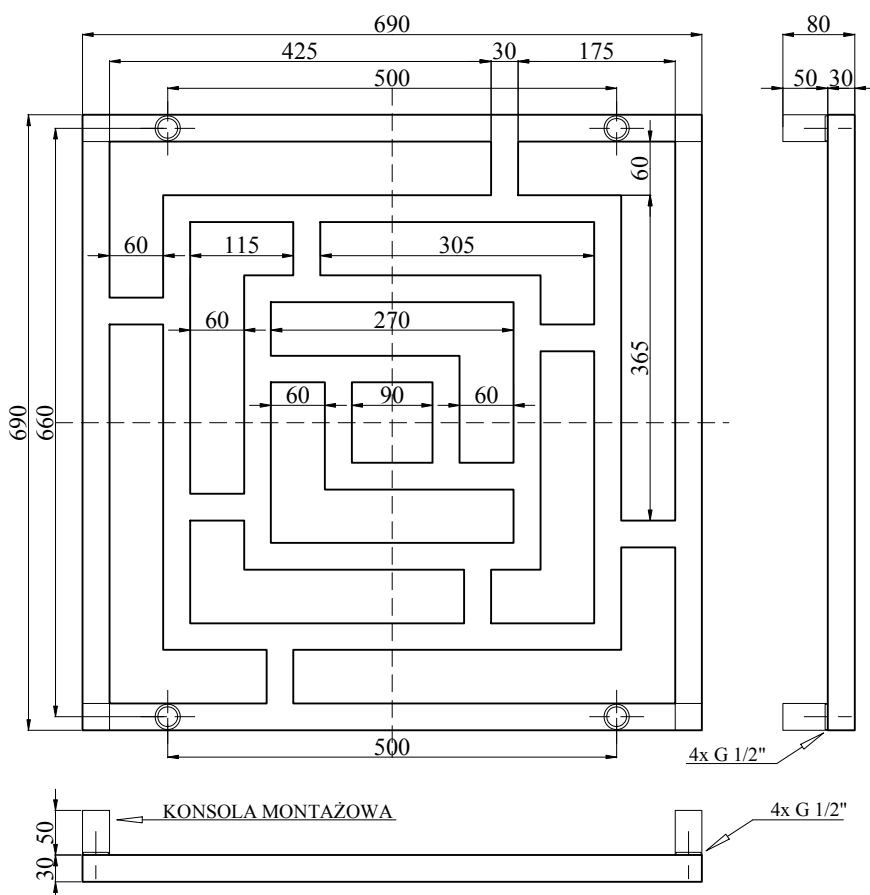

Grzejnik występuje
w wersji:



wodnej



TABELA CENOWA

Wykończenie		WYSOKOŚĆ 690				
		Radox Basic	Chrom	Inox polerowany	Inox szlifowany	
Szerokość mm	690	PLN	4668	6174	7000	9100
le=liczba elementów	1	W	495	402	495	495

TABELA TECHNICZNA

Kod	Głębokość	Wysokość mm	Rozstaw mm	Ciężar kg	Pojemność lt	75/65/20	70/55/20
BRO.R9010.690.690.U	80	690	500	9,1	4,9	495	396

Parametry najmniejszego elementu dla danej wysokości ze standardowym podłączeniem
 kod=symbol_grzejnika.kod_koloru(wykończenia).wysokość.szerokość.kod_podłączenia
 Moce w wykończeniu chrom są niższe o ok.20%

AKCESORIA STR. 100-111



ZAWORY



ROZETY



PARAMETRY TECHNICZNE :

Typ :	CO Combi	Montaż:	Naścienny
Element :	Poziome prostokątne 60x20mm (wersja mix 60x30mm)	Wyposażenie :	1 odpowietrznik, 1 korek zaślepiający, konsole montażowe
Kolektory :	Pionowe prostokątne 60x20mm (wersja mix 60x30mm)	Montaż grzałki :	Możliwy na zamówienie-dopłata do wersji wodno-elektrycznej (+25%)
Materiały :	Stal	Ciśnienie robocze :	6 Bar
Wykończenie :	Paleta kolorów Radox Basic (bez dopłaty) Paleta kolorów Radox Special (+10%) Paleta kolorów Radox Lux (+20%) Chrom Miedź antyczna Beton trawiony (+30%)	Gwarancja :	10 lat
		Przyłącza :	1/2", kod przyłącza 34

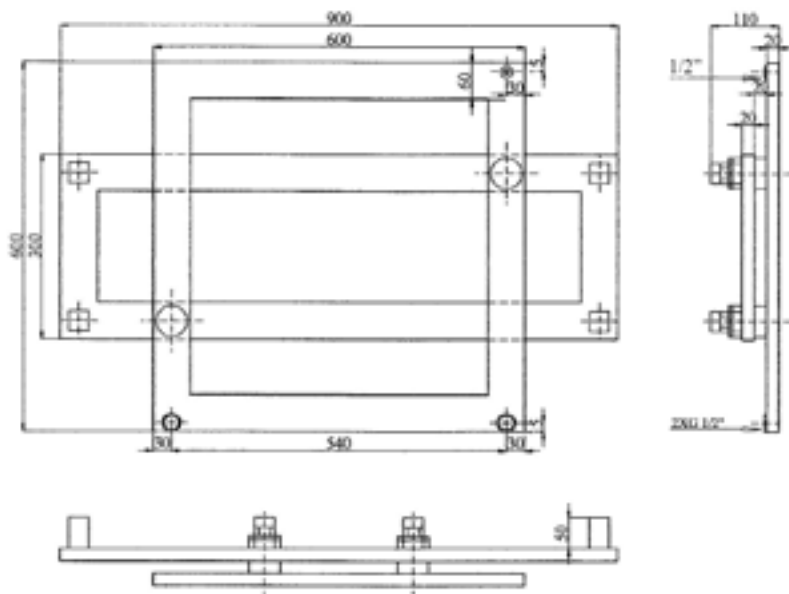

Grzejnik występuje
w wersji:



wodnej



wodno-elektrycznej



TABELA CENOWA

Wykończenie		WYSOKOŚĆ 600			
		Radox Basic	Chrom	Chrom 1.el.+Kolor podstawowy	
Szerokość mm	900	PLN	1610	2537	2016
le=liczba elementów	2	W	570	456	513

TABELA TECHNICZNA

Paleta Radox®

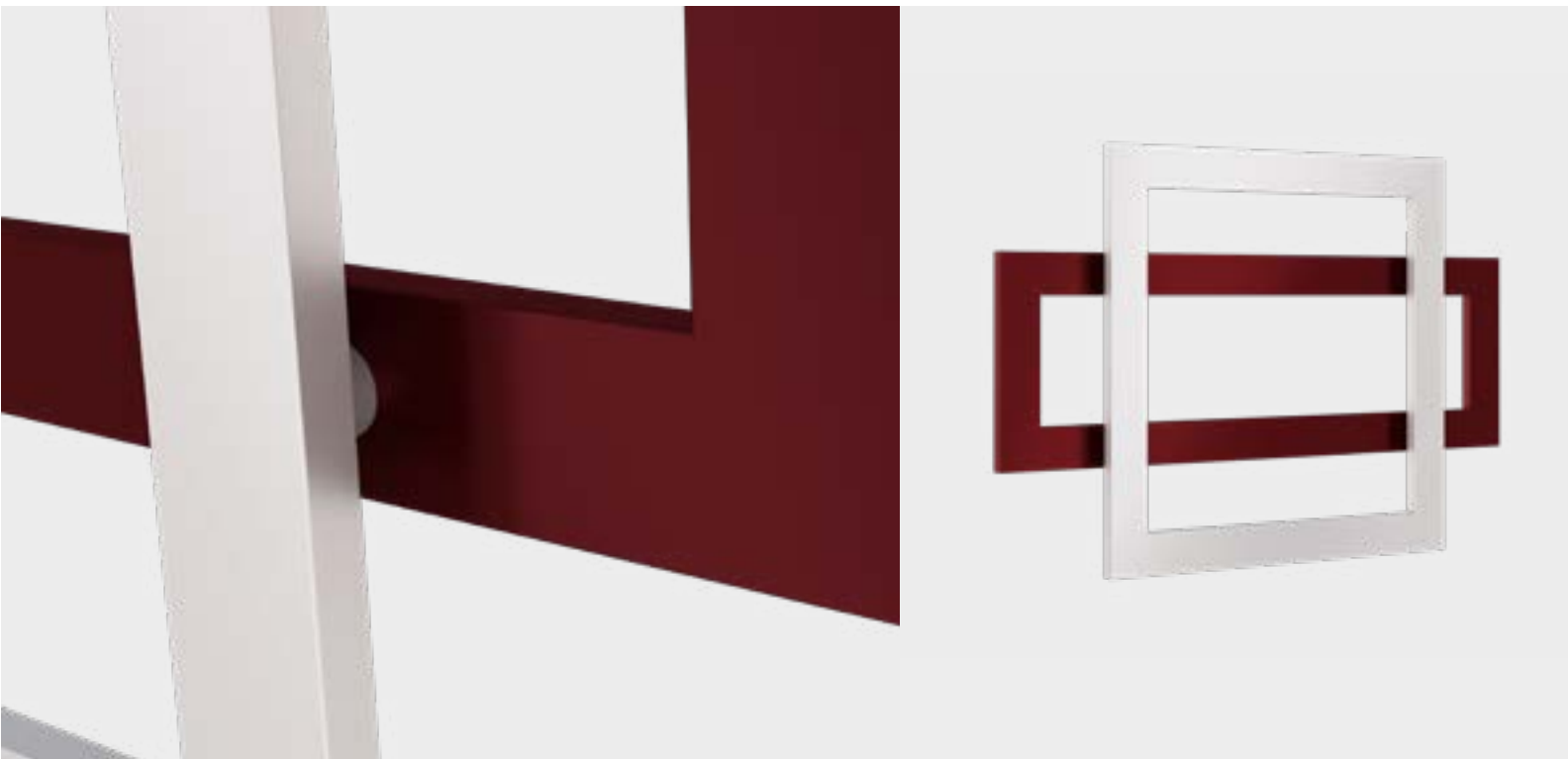
Kod	Głębokość	Wysokość mm	Rozstaw mm	Ciężar kg	Pojemność lt	75/65/20	70/55/20
CO.R9010.600.900.U	110	600	540	10,8	4,0	570	456

Parametry najmniejszego elementu dla danej wysokości ze standardowym podłączeniem
 kod=symbol_grzejnika.kod_koloru(wykończenia).wysokość.szerokość.kod_podłączenia
 Moce w wykończeniu chrom są niższe o ok.20%

AKCESORIA STR. 100-111



ZAWORY



ROZETY



PARAMETRY TECHNICZNE :

Typ :	TW Twist	Montaż :	Naścienny
Element :	Prostokątne 60x20mm	Wyposażenie :	1 odpowietrznik, 1 korek konsole montażowe
Materiały :	Stal	Montaż grzałki :	Nie możliwy
Wykończenie :	Paleta kolorów Radox Basic (bez dopłaty) Paleta kolorów Radox Special (+10%) Paleta kolorów Radox Lux (+20%) Chrom Miedź antyczna Beton trawiony (+30%)	Ciśnienie robocze :	6 Bar
		Gwarancja :	10 lat
		Przyłącza :	1/2" kod przyłącza D50

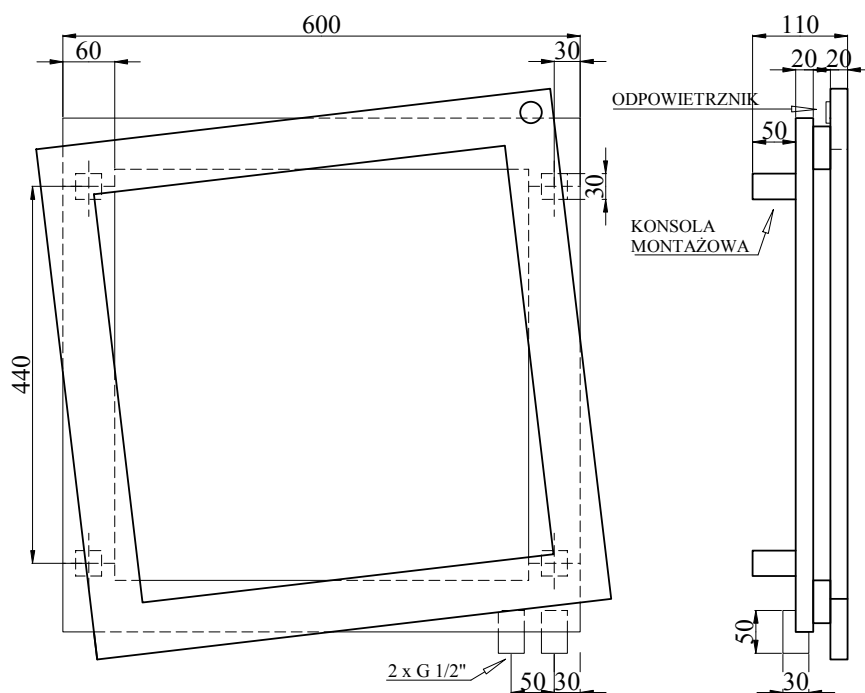

Grzejnik występuje
w wersji:



wodnej



TABELA CENOWA

Wykończenie	WYSOKOŚĆ 600				
		Radox Basic	Chrom	Chrom 1.el.+Kolor podstawowy	
Szerokość mm	600	PLN	1284	1984	2989
le=liczba elementów	2	W	255	225	196

TABELA TECHNICZNA

Kod	Głębokość	Wysokość mm	Rozstaw mm	Ciężar kg	Pojemność lt	75/65/20	70/55/20
TW.R9010.600.600.D50	110	660	50	8,4	2,9	255	204

Parametry najmniejszego elementu dla danej wysokości ze standardowym podłączeniem
 kod=symbol_grzejnika.kod_koloru(wykończenia)
 wysokość.szerokość.kod_podłączenia
 Moce w wykończeniu chrom są niższe o ok.20%

AKCESORIA STR. 100-111



ZAWORY



ROZETY



PARAMETRY TECHNICZNE :

- Typ:** SHF, Shelf
- Elementy:** Prostokątne 40x30mm
- Materiał:** Stal, Stal nierdzewna
- Wykończenie:** Paleta kolorów Radox Basic (bez dopłaty)
Paleta kolorów Radox Special (+10%)
Paleta kolorów Radox Lux (+20%)
Chrom, Inox polerowany, Inox szlifowany
Miedź antyczna
Beton trawiony (+30%)
- Montaż:** Naścienny
- Wyposażenie:** 1 odpowietrznik, 1 korek, konsole montażowe
- Montaż grzałki:** Nie możliwy
- Ciśnienie robocze:** 6 Bar
- Gwarancja:** 10 lat
- Przyłącza:** 1/2" kod przyłącza 34

Grzejnik występuje
w wersji:



wodnej





TABELA CENOWA

Wykończenie		WYSOKOŚĆ 300				
		Kolory Radox Basic	Chrom	Inox polerowany	Inox szlifowany	
Szerokość mm	450	PLN	1998	2797	3217	4197
le=liczba elementów	4	W	332	265	332	332

TABELA TECHNICZNA

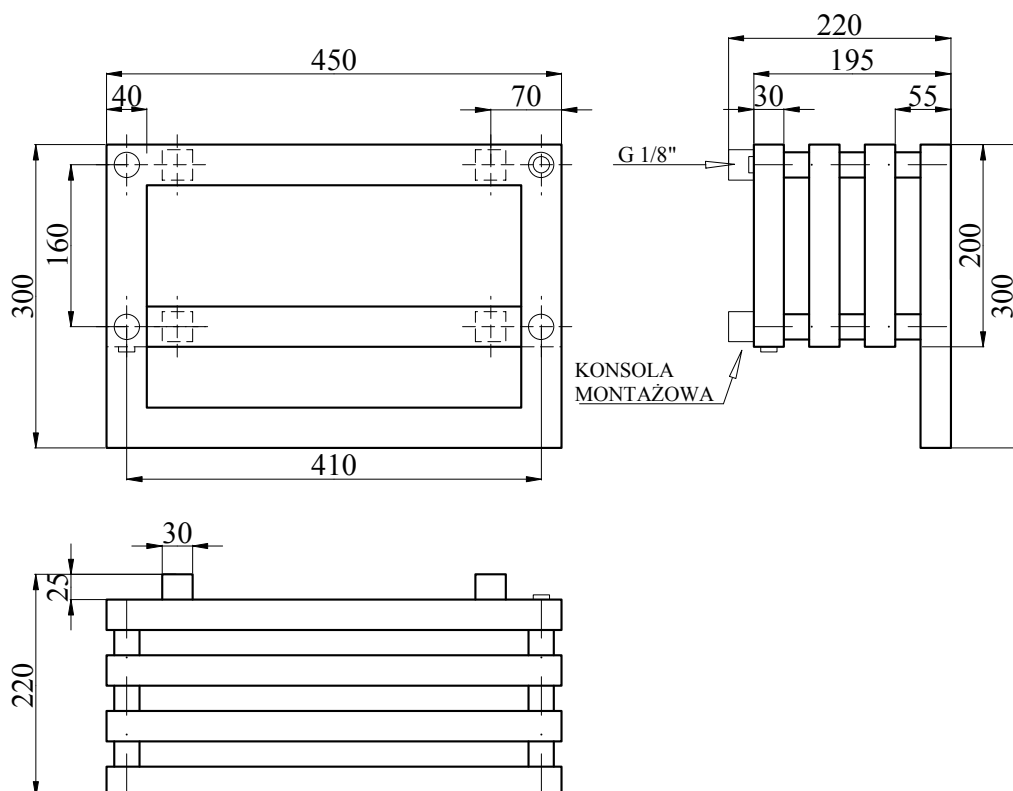
Paleta Radox(R), Chrom (CH), Inox polerowany (IP), Inox szlifowany (IS)

Kod	Głębokość	Wysokość mm	Rozstaw mm (L-40)	Ciężar kg	Pojemność lt	75/65/20	70/55/20
SHFR9010.300.450.34	220	300	410	3	4,8	332	265

Parametry najmniejszego elementu dla danej wysokości ze standardowym podłączeniem
 kod=symbol_grzejnika.kod_koloru(wykończenia).wysokość.szerokość.kod_podłączenia
 Moce w wykończeniu chrom są niższe o ok.20%

AKCESORIA STR. 100-111



ZAWORY



ROZETY



PARAMETRY TECHNICZNE :

Typ :	SM Smart	Montaż :	Naścienny
Element :	Kwadratowe 30x30mm	Wyposażenie :	1 odpowietrznik, 1 korek konsole montażowe
Materiały :	Stal, Stal nierdzewna	Montaż grzałki :	Nie możliwy
Wykończenie :	Paleta kolorów Radox Basic (bez dopłaty) Paleta kolorów Radox Special (+10%) Paleta kolorów Radox Lux (+20%) Chrom, Innox polerowany, Innox szlifowany Miedź antyczna Beton trawiony (+30%)	Ciśnienie robocze :	7 Bar
		Gwarancja :	10 lat
		Przyłącza :	1/2" kod przyłącza 34

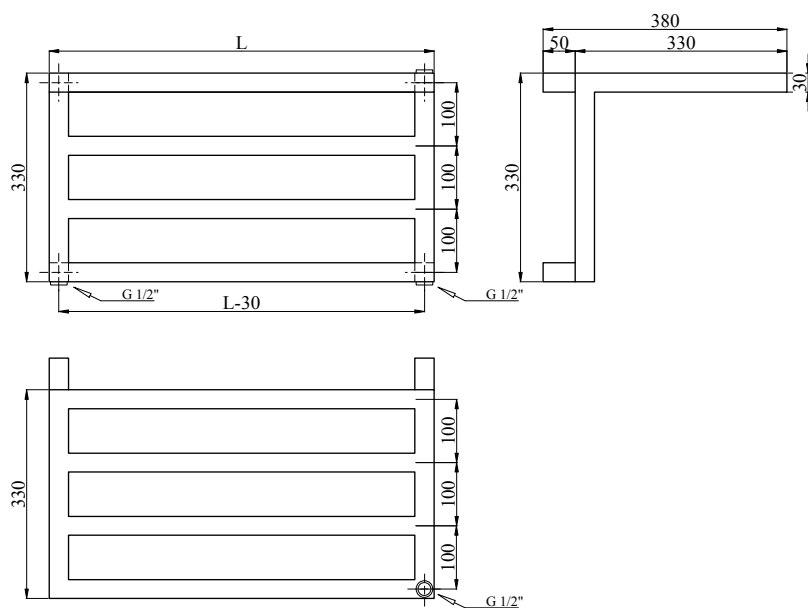

rys.dot grzejnika lakierowanego

Grzejnik występuje
w wersji:



wodnej



TABELA CENOWA

Wykończenie		WYSOKOŚĆ 330				
		Radox Basic	Chrom	Inox polerowany	Inox szlifowany	
Szerokość mm	500	PLN	806	1534	1995	2454
le=liczba elementów	4	W	254	203	254	254
Szerokość mm	600	PLN	906	1680	2184	2688
le=liczba elementów	4	W	303	245	303	303
Szerokość mm	700	PLN	1006	1965	2554	3144
le=liczba elementów	4	W	353	283	353	353
Szerokość mm	800	PLN	1106	2259	2937	3614
le=liczba elementów	4	W	402	302	402	402
Szerokość mm	900	PLN	1206	2530	3289	4048
le=liczba elementów	4	W	452	362	452	452
Szerokość mm	1000	PLN	1306	2808	3650	4492
le=liczba elementów	4	W	506	405	506	506

TABELA TECHNICZNA

Paleta Radox(R),Chrom (CH) ,Inox polerowany (IP),Inox szlifowany (IS)

Kod	Głębokość	Wysokość mm	Rozstaw mm (L-30)	Ciężar kg	Pojemność lt	75/65/20	70/55/20
SM.R9010.330.500.34	380	330	470	3,8	1,9	254	203

Parametry najmniejszego elementu dla danej wysokości ze standardowym podłączeniem
 kod=symbol_grzejnika.kod_koloru(wykończenia).wysokość.szerokość.kod_podłączenia
 Moce w wykończeniu chrom są niższe o ok.20%

AKCESORIA STR. 100-111



ZAWORY



ROZETY



PARAMETRY TECHNICZNE :

Typ :	SMU Smart U	Montaż :	Naścienny
Element :	Poziome okrągłe Ø22mm	Wyposażenie :	1 odpowietrznik, 1 korek konsole montażowe
Kolektory :	Kwadratowe 25x25mm	Montaż grzałki :	Nie możliwy
Materiały :	Stal, Stal nierdzewna	Ciśnienie robocze :	7 Bar
Wykończenie :	Paleta kolorów Radox Basic (bez dopłaty) Paleta kolorów Radox Special (+10%) Paleta kolorów Radox Lux (+20%) Chrom, Innox polerowany, Innox szlifowany Miedź antyczna Beton trawiony (+30%)	Gwarancja :	10 lat
		Przyłącza :	1/2" kod przyłącza 34

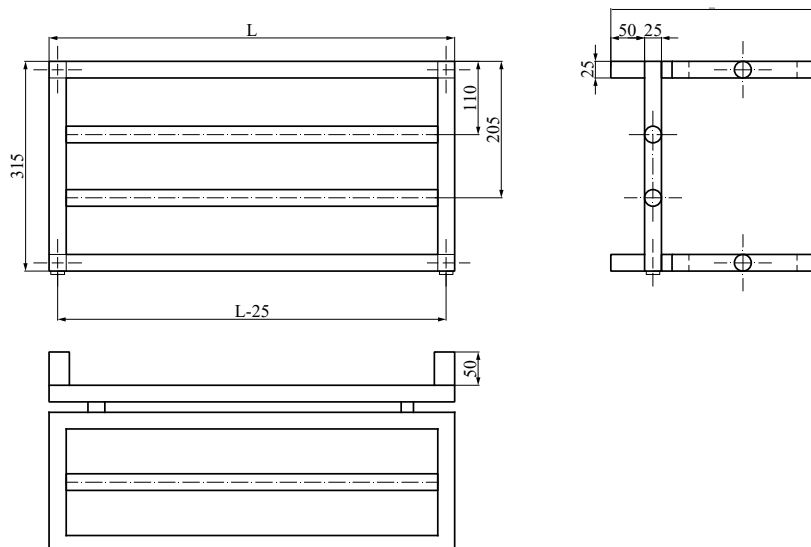

Grzejnik występuje
w wersji:



wodnej

rys.dot grzejnika lakierowanego



TABELA CENOWA

Wykończenie		WYSOKOŚĆ 315				
		Radox Basic	Chrom	Inox polerowany	Inox szlifowany	
Szerokość mm	500	PLN	1005	1698	2208	2716
le=liczba elementów	4	W	254	203	254	254
Szerokość mm	600	PLN	1105	1956	2543	3129
le=liczba elementów	4	W	303	245	303	303
Szerokość mm	700	PLN	1205	2249	2924	3598
le=liczba elementów	4	W	353	283	353	353
Szerokość mm	800	PLN	1309	2550	3315	4080
le=liczba elementów	4	W	402	302	402	402
Szerokość mm	900	PLN	1405	2932	3811	4691
le=liczba elementów	4	W	452	362	452	452
Szerokość mm	1000	PLN	1505	3371	4383	5394
le=liczba elementów	4	W	506	405	506	506

TABELA TECHNICZNA

Paleta Radox(R), Chrom (CH), Inox polerowany (IP), Inox szlifowany (IS)

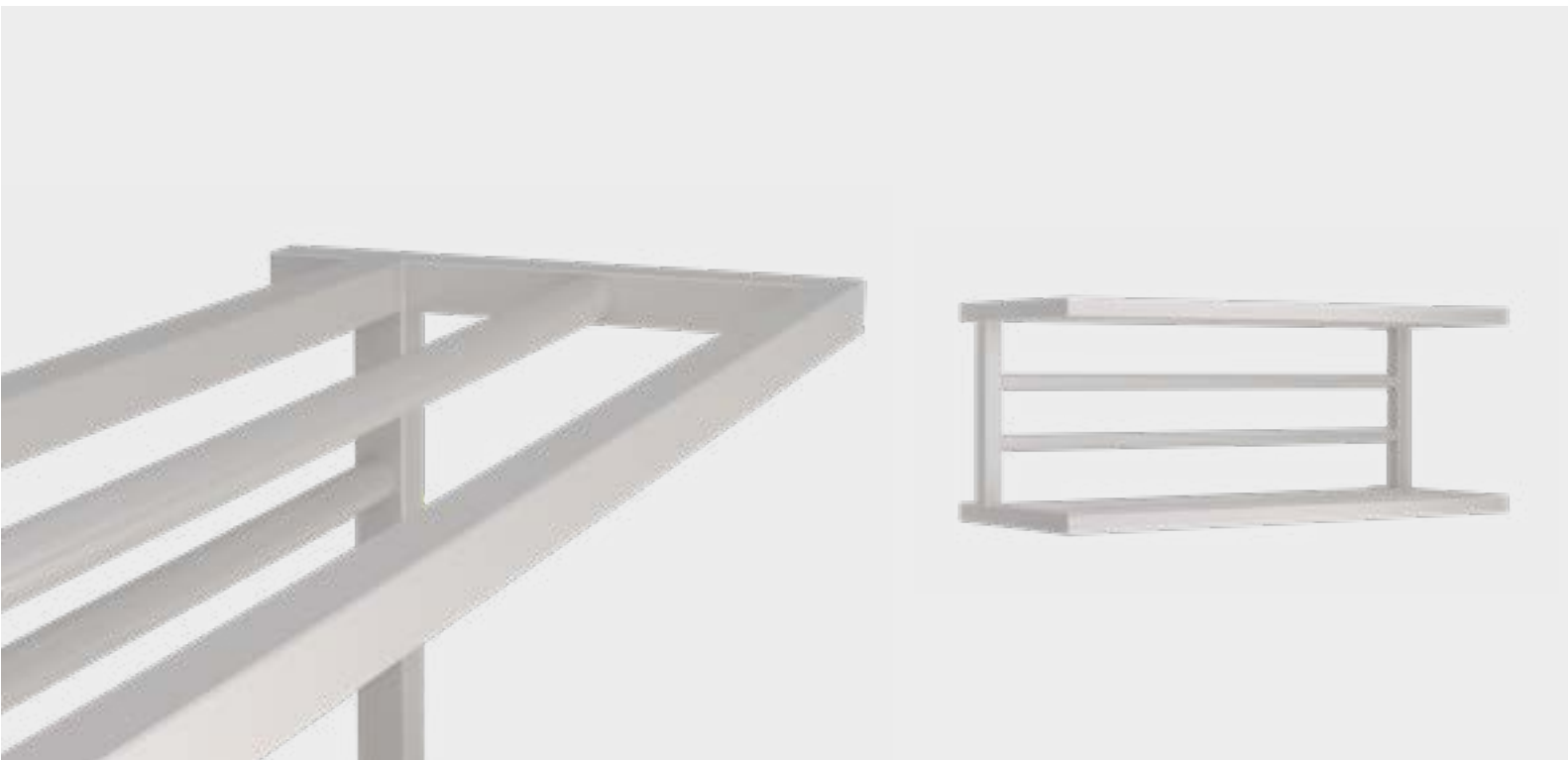
Kod	Głębokość	Wysokość mm	Rozstaw mm (L-25)	Ciężar kg	Pojemność lt	75/65/20	70/55/20
SMU.R9010.315.500.34	295	315	360	5,1	2,5	254	203

Parametry najmniejszego elementu dla danej wysokości ze standardowym podłączeniem
 kod=symbol_grzejnika.kod_koloru(wykończenia).wysokość.szerokość.kod_podłączenia
 Moce w wykończeniu chrom są niższe o ok.20%

AKCESORIA STR. 100-111



ZAWORY



ROZETY

Te kształty Cię rozgrzeją

AKCESORIA STR. 100-111

ZAWORY
GRZAŁKI
RELINGI
KOLORY
INFORMACJE DODATKOWE



PARAMETRY TECHNICZNE :

Czynnik grzewczy :	Woda
Max. temperatura pracy:	120°C
Max. różnica ciśnienia :	0.06MPa
Przyłącze :	R 1/2" lub M24x19

**RX1R manualny , GW 1/2"**

Zestaw zaworów wersja manualna figura kątowna

Wykończenie:	Cena netto
chrom , lakiery specjalne	320,00
biały	290,00

**RX2R manualny , PEX 16/2**

Zestaw zaworów wersja manualna figura osiowa prawy/lewy

Wykończenie:	Cena netto
chrom , lakiery specjalne	350,00
biały	350,00

**RX2T termostatyczny , PEX 16/2**

Zestaw zaworów wersja z termostatem figura osiowa prawy/lewy

Wykończenie:	Cena netto
chrom , lakiery specjalne	380,00
biały	370,00

**RX3R manualny , PEX 16/2**

Zestaw zaworów wersja manualna cube figura aksjalna

Wykończenie:	Cena netto
chrom	480,00
biały	470,00
inox ,satyna	500,00
złoty	600,00

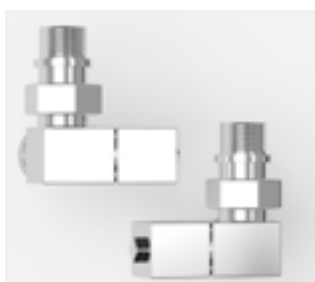
**RX4R manualny , PEX 16/2**

Zestaw zaworów wersja manualna cube figura osiowa prawa/lewa

Wykończenie:	Cena netto
chrom	530,00
biały	500,00
inox ,satyna	550,00
złoty	650,00

**RX5R manualny , PEX 16/2**

Zestaw zaworów zespolonych wersja manualna cube figura kątowna

Wykończenie:	Cena netto
chrom	800,00
biały	640,00
inox ,satyna, złoty	800,00

**RX6T termostatyczny , PEX 16/2**

Zestaw zaworów wersja z termostatem cube figura osiowa prawa/lewa

Wykończenie:	Cena netto
chrom	680,00
biały	630,00
inox ,satyna	810,00
złoty	970,00

**RX9R manualny , PEX 16/2**

Zestaw zaworów zespolonych wersja manualna figura kątowna/prawa/lewa

Wykończenie:	Cena netto
chrom	360,00
biały	350,00
lakiery specjalne	380,00

**RX9T termostatyczny , PEX 16/2**

Zestaw zaworów zespolonych wersja z termostatem figura kątów prawa/lewa

Wykończenie:	Cena netto
chrom	390,00
biały	380,00
lakiery specjalne	410,00

**RX10R manualny , PEX 16/2**

Zestaw zaworów pod grzałkę wersja manualna figura osiowa prawa/lewa

Wykończenie:	Cena netto
chrom	330,00
biały	310,00
lakiery specjalne	330,00

**RX10T termostatyczny , PEX 16/2**

Zestaw zaworów pod grzałkę wersja z termostatem figura osiowa prawa/lewa

Wykończenie:	Cena netto
chrom	360,00
biały	340,00

RX11T termostatyczny , GW 1/2"

Zestaw zaworów wersja z termostatem figura osiowa/prawa/lewa



Wykończenie:	Cena netto
biały	205,00
lakiery specjalne	220,00

RX12T termostatyczny , GW 1/2"

Zestaw zaworów wersja z termostatem figura prosta/kątowa



Wykończenie:	Cena netto
biały	140,00
lakiery specjalne	170,00

RX13R manualny , PEX 16/2

Zestaw zaworów zespolonych z rurką zanurzeniową wersja manualna figura kątowa/prawa/lewa



Wykończenie:	Cena netto
chrom	360,00
biały	350,00
lakiery specjalne	380,00

RX13T termostatyczny , PEX 16/2

Zestaw zaworów zespolonych z rurką zanurzeniową wersja z termostatem figura kątowa/prawa/lewa



Wykończenie:	Cena netto
chrom	390,00
biały	380,00
lakiery specjalne	410,00

ZAWORY RETRO

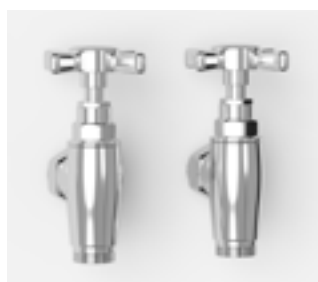
**RX7R manualny , PEX 16/2**

Zestaw zaworów regulacyjnych figura kątowna

Wykończenie:	Cena netto
chrom	530,00
biały	510,00
mosiądz antyczny	640,00

**RX8R manualny , PEX 16/2**

Zestaw zaworów regulacyjnych figura kątowna

Wykończenie:	Cena netto
chrom	530,00
biały	510,00
mosiądz antyczny	640,00

ZESTAWY MASKUJĄCE



Rodzaj	Cena netto	Cena netto
rozety cylindryczne rozdzielne, 2 rurki 16mm	rurki dł.70mm	rurki dł.140mm
chrom	210	220
biała	200	210
inox	220	230
złoto	300	310



Rodzaj	Cena netto	Cena netto
rozety cylindryczne zespolone, 2 rurki 16mm	rurki dł.70mm	rurki dł.140mm
chrom	210	220
biała	200	210
inox	220	230
złoto	300	310



Rodzaj	Cena netto	Cena netto
rozety cylindryczne rozdzielne, 2 rurki 16mm	rurki dł.70mm	rurki dł.140mm
chrom	210	220
biała	200	210
inox	220	230
złoto	300	310

PARAMETRY TECHNICZNE :

Materiał :	Stal, tworzywo
Wykończenie powierzchni :	Biały, Chrom, Czarny, Srebrny, Ral Radox
Wyposażenie :	Sterownik, Element grzejny
Moce :	moce: 100W, 120W, 200W, 300W, 400W, 600W, 800W, 1000W, 1200W, 1500W konsolle montażowe

	Model	Cena netto	Opis
	RX1	240,00	Funkcjonalny design. Dwustopniowa regulacja mocy grzania. Wyjątkowa ergonomia obsługi – duże, czytelne klawisze. Funkcja ANTIFREEZE, zabezpieczenie przed spadkiem temperatury grzejnika poniżej 5-7°C. Podwójne zabezpieczeniem przed przegrzaniem w postaci czujnika temperatury i bezpiecznika termicznego. Symetryczna obudowa (montaż dowolnie po lewej lub prawej stronie). Wyłącznik czasowy
	RX2	286,00	Pięciostopniowa regulacja temperatury grzejnika w zakresie 30÷60°C. Sygnalizacja temperatury aktualnie nastawionej. Funkcja ANTIFREEZE, zabezpieczenie przed spadkiem temperatury grzejnika poniżej 5-7°C. Podwójne zabezpieczeniem przed przegrzaniem. Symetryczna obudowa (montaż dowolnie po lewej lub prawej stronie). Dwugodzinna funkcja suszenia. Wyłącznik czasowy
	RX3	348,00	Nowoczesna stylistyka. Wyświetlacz LCD i klawiatura membranowa. Wielostopniowa regulacja temperatury grzejnika ze skokiem co 1°C. Prezentacja aktualnego czasu (ZEGAR) i temperatury grzejnika. Zaawansowana funkcja TIMERA – zarządzanie czasem i temperaturą grzania. Funkcja ANTIFREEZE, zabezpieczenie przed spadkiem temperatury grzejnika poniżej 5-7°C. Podwójne zabezpieczeniem przed przegrzaniem. Symetryczna obudowa (montaż dowolnie po lewej lub prawej stronie). Wyłącznik czasowy.
	RX4	349,00	24 godzinny TIMER z możliwością zaprogramowania czterech stref czasowych (T1, T2, T3, T4) oraz temperaturę pracy. Możliwość sterowania bezprzewodowego za pomocą zewnętrznego programatora ściennego IR. 5-stopniowa regulacja temperatury grzejnika w zakresie 30-60°C. Moduł podczerwieni IR do komunikacji z ściennym zdalnym programatorem. Funkcja suszenia – z programowaniem mocy i czasu grzania (od 1h do 4h). Licznik czasu pracy – pozwalający kontrolować ilość zużytej energii. Klawiatura membranowa. Klasa urządzenia IP x5. Klasa I ochronności urządzenia. Możliwe odłączenia elementu grzejnego dzięki wykorzystaniu złącza Terma-SPLIT. Funkcja ANTIFREEZE, zabezpieczenie przed spadkiem temperatury grzejnika poniżej 5-7°C. Symetryczna obudowa (montaż dowolnie po lewej lub prawej stronie). Wyłącznik czasowy. Przy zamówieniu należy wybrać : Moc elementu grzejnego (120W, 200W, 300W, 400W , 600W , 800W, 1000W) Kolor (Biały , Chrom , Czarny , Silver , cena Gold na zapytanie) Typ kabla (W - kabel prosty z wtyczką , P- kabel prosty bez wtyczki , U - kabel spiralny z wtyczką , S - bez kabla złącze śrubowe z maskownicą)
	RXY	262,00	Nowoczesna estetyka. Funkcje i obsługa zaprojektowane i stworzone pod kątem suszenia. Zaawansowana funkcja TIMERA – automatyczne wyłączenie po 1, 2, 3, 4, 5 godzinach. Funkcja ANTIFREEZE, zabezpieczenie przed spadkiem temperatury grzejnika poniżej 5-7°C. Domyślnie ustawiona temperatura 48°C z możliwością zmiany na inną: 43, 48, 52, 55, 60°C. Elektroniczny czujnik temperatury. Funkcje monitorowania i sygnalizacji stanów alarmowych.
	ROX	262,00	5-stopniowy zakres temperatur. Niskie zużycie energii w czasie czuwania. Możliwość indywidualnego definiowania (ustawiania) zakresu temperatur pracy. Czujnik temperatury umieszczony w elemencie grzejnym. Kabel w kolorze obudowy. Dwugodzinna funkcja suszenia. Urządzenie klasy I. Wyłącznik czasowy. Możliwość współpracy z zewnętrznym timerem.

**RX Round 263,00**

Jedna z najczęściej kupowanych grzałek na świecie.
Klasyczny wygląd.
Regulacja temperatury grzejnika za pomocą przycisków + i - w zakresie 30°-60°C.
Sygnalizacja na 5 diodach temperatury aktualnej i zadanej.
Sygnalizacja stanów pracy.
Dwustopniowy system zabezpieczeń.
Wyjątkowa ergonomia obsługi - duże, czytelne klawisze.
Funkcja ANTIFREEZE, zabezpieczenie przed spadkiem temperatury grzejnika poniżej 5-7°C.
Symetryczna obudowa (montaż dowolnie po lewej lub prawej stronie).
Przy zamówieniu należy wybrać:
Moc elementu grzejnego (120W, 200W, 300W, 400W , 600W , 800W, 1000W , 1200W)
Kolor (Biały , Chrom , Czarny , Silver , cena Gold na zapytanie)
Typ kabla (W - kabel prosty z wtyczką , P- kabel prosty bez wtyczki z maskownicą , U - kabel spiralny z wtyczką)

**REX Due 190,00**

Jedna z najmniejszych grzałek na rynku.
Utrzymywanie średniej temperatury grzejnika około 60°C.
W wersji „S+” grzałka dodatkowo posiada włącznik umieszczony we wtyczce.
Dwustopniowy system zabezpieczeń.
Symetryczna obudowa (montaż dowolnie po lewej lub prawej stronie).
Kabel w wersji spiralnej lub prostej.
Wyłącznik czasowy.
Przy zamówieniu należy wybrać:
Moc elementu grzejnego (120W, 200W, 300W, 400W , 600W , 800W, 1000W , 1200W)
Kolor (Biały , Chrom , Czarny , Silver , cena Gold na zapytanie)
Typ kabla (W - kabel prosty z wtyczką , P- kabel prosty bez wtyczki , R - kabel prosty z wtyczką i włącznikiem ,U- kabel spiralny z wtyczką, T - kabel spiralny z wtyczką i włącznikiem)

**REX Tre 195,00**

Urządzenie klasy I.
Obudowa z ABS.
2 stopnie sterowania mocą.
Włącznik na obudowie (przełącznik 0-1-2).
Czujnik temperatury umieszczony w elemencie grzejnym.
Utrzymywanie stałej temperatury 45 i 60°C.
Podświetlone (czerwone) znaczniki ustawienia.
Kabel w kolorze obudowy.
Kolorystyka grzałki: - biała z szarym pierścieniem, - silver z szarym pierścieniem, - czarna z chromowanym pierścieniem
Przy zamówieniu należy wybrać:
Moc elementu grzejnego (120W, 200W, 300W, 400W , 600W , 800W, 1000W , 1200W)
Kolor (Biały , Chrom , Czarny , Silver , cena Gold na zapytanie)
Typ kabla (W - kabel prosty z wtyczką , P- kabel prosty bez wtyczki z maskownicą , U - kabel spiralny z wtyczką)

**Uno 366,00**

Metalowa obudowa malowana lub galwanicznie chromowana.
Do wyboru cztery kształty obudowy, idealnie pasujące do większości grzejników obecnych na rynku.
Grzałka dostępna również w wersji całkowicie niewidocznej, ukrytej we wnętrzu grzejnika.
Włączanie i wyłączanie urządzenia, ustawianie dwóch poziomów temperatury oraz uruchamianie funkcji timera za pomocą jednego przycisku.
Precyzyjna kontrola temperatury oraz informacja o trybie pracy.
Bardzo niski pobór prądu w trybie czuwania.
Podwójne zabezpieczenie przed nadmiernym wzrostem temperatury i ochrona przed zamrożeniem grzejnika.
Zaawansowane algorytmy pracy i ochrony urządzenia.
Sygnalizacja stanów alarmowych.
Możliwość współpracy z zewnętrznymi timerami oraz systemami inteligentnego zarządzania budynkami dzięki „zapamiętywaniu ostatnich zadanych ustawień”.
Wbudowany interfejs IR do bezprzewodowej komunikacji z ściennym programatorem (zewnętrznym sterownikiem).
Timer - funkcja automatycznego wyłączenia grzałki po 2 godzinach.
Przy zamówieniu należy wybrać:
Moc elementu grzejnego (120W, 200W, 300W, 400W , 600W , 800W, 1000W)
Kolor (Biały , Chrom , Ral)
Typ kabla (W - kabel prosty z wtyczką , P- kabel prosty bez wtyczki z maskownicą , U - kabel spiralny z wtyczką)

**RX Slim Stal nierdzewna 171,00**

Ogranicznik o wartości 65°C na wypadek nagłego wzrostu temperatury grzejnika.
Zabezpieczenie termiczne w przypadku włączenia grzałki w suchym grzejniku.
Rozszerzony zakres dostępnych mocy grzania.
Wysoki stopień ochrony przed wilgocią.
Umożliwia współpracę z zewnętrznymi timerami lub systemami inteligentnych budynków.
Tylko w stali nierdzewnej!
Przy zamówieniu należy wybrać:
Moc elementu grzejnego (120W, 200W, 300W, 400W , 600W , 800W, 1000W , 1200W , 1500W)
Typ kabla (R - kabel prosty z wtyczką i wyłącznikiem , P- kabel prosty bez wtyczki)

Relingi to niezwykle estetyczne, wygodne i funkcjonalne rozwiązania do każdej łazienki. Wykonane z wysokiej klasy stali szlachetnej, doskonale sprawdzają się w roli stylowych wieszaków na ręczniki czy drobne elementy garderoby. W ofercie naszej firmy znajdziecie Państwo doskonałej jakości relingi łazienkowe w najlepszych cenach.

Oferujemy relingi wykonane z praktycznej i estetycznej stali. Minimalistyczna forma, modny design, wysublimowany charakter, a także solidność wykonania i trwałość, to cechy, które wyróżniają nasze produkty i sprawiają, że posłużą one w domu przez długie lata. Oferowane przez nas relingi łazienkowe zachwycają uniwersalnymi możliwościami zastosowania. Szczególnie polecane są do łazienek o surowym, nowoczesnym wystroju. Nasze produkty ładnie się prezentują i są bardzo praktyczne. Można je w łatwy sposób zamontować w dowolnie wybranym punkcie grzejnika.

RELING DO : NOVA, NOVA FLAT, NOVA GLASS, SHEER, SHEER FLAT



Reling pełny 60mm / Reling pełny SLIM 40mm

Wykończenie:	Cena netto
Chrom	400,00
Lakier	400,00
Stal nierdzewna	500,00



Reling 3/4 60mm / Reling 3/4 SLIM 40mm

Wykończenie:	Cena netto
Chrom	300,00
Lakier	300,00
Stal nierdzewna	400,00

Przy zamówieniu grzejnika należy podać model relingu. Późniejszy montaż relingu może być utrudniony bądź nie możliwy.

[P]

KOLORY PODSTAWOWE BASIC COLORS - BEZ DOPŁATY

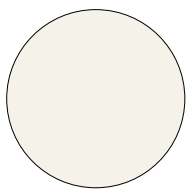

[P] - 9010

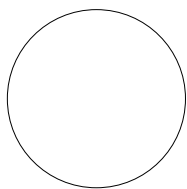

[P] - 9010T

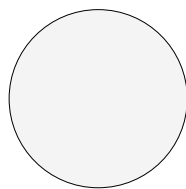

[P] - 9010M

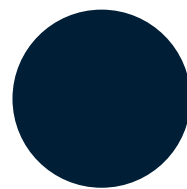

[P] - 9005T

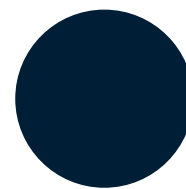

[P] - Y370HHL

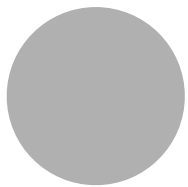

[P] - GRI METAL

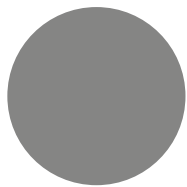

[P] - GRI

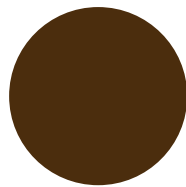

[P] - BRONZ

[S]

KOLORY SPECJALNE +10% SPECIAL COLORS

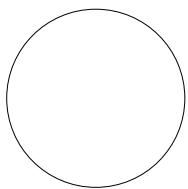

[S] - 9016

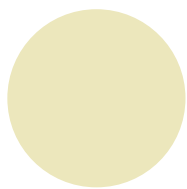

[S] - 1013

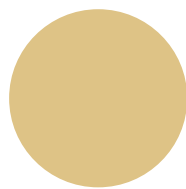

[S] - 1015

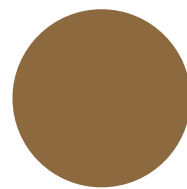

[S] - 1019

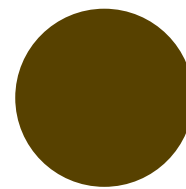

[S] - 1035

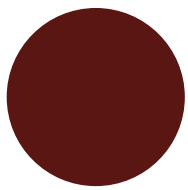

[S] - 8012

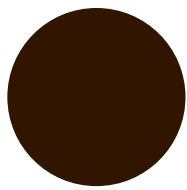

[S] - 8017

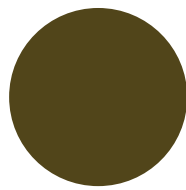

[S] - 7006

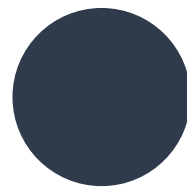

[S] - 7011

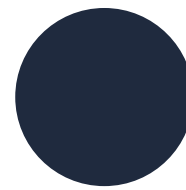

[S] - 7015

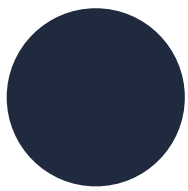

[S] - 7022

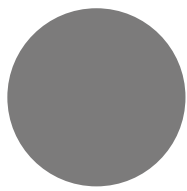

[S] - 7030

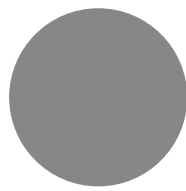

[S] - 7036

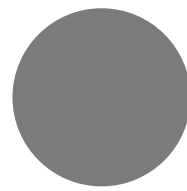

[S] - 7045

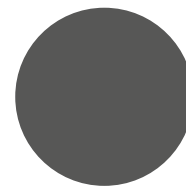

[S] - 7046

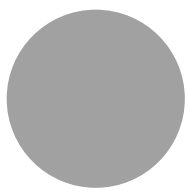

[S] - 7047

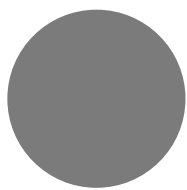

[S] - 9006

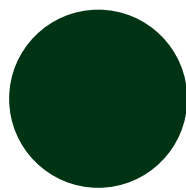

[S] - 6002

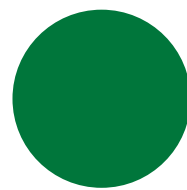

[S] - 6018

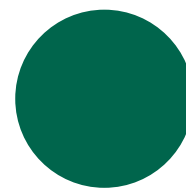

[S] - 6024

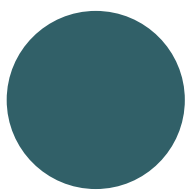

[S] - 6033

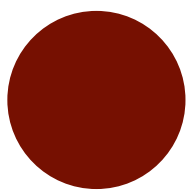

[S] - 3000

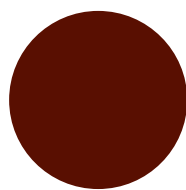

[S] - 3003

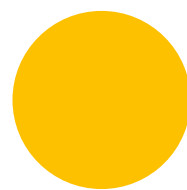

[S] - 1021

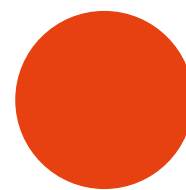

[S] - 1028

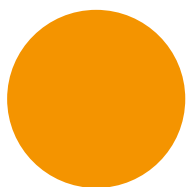

[S] - 2004

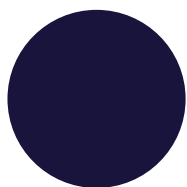

[S] - 5013

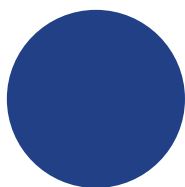

[S] - 5015

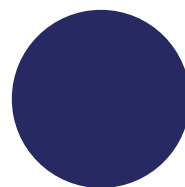

[S] - 5017

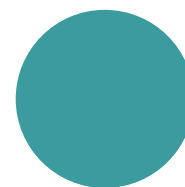

[S] - 5018

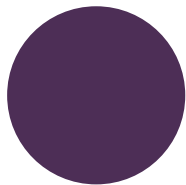

[S] - 4005

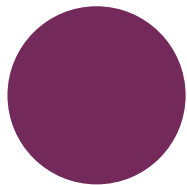

[S] - 4008

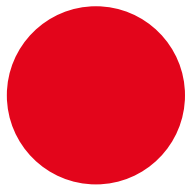

[S] - 3018

[L]

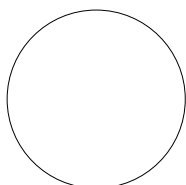
KOLORY LUX +20% LUX COLORS

[L] - 9016 M

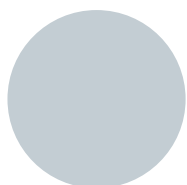

[L] - 9016 METALIC

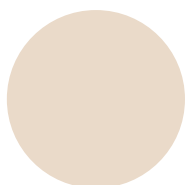

[L] - 1013 M

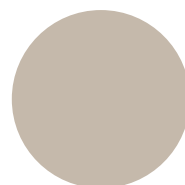
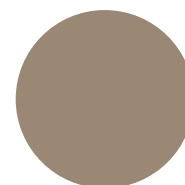
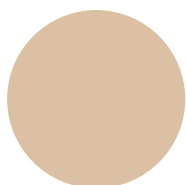
[L] - BEIGE
YW370F[L] - BEIGE
YW271F

[L] - QUARTZ 1

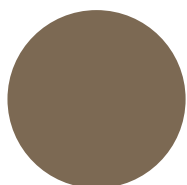
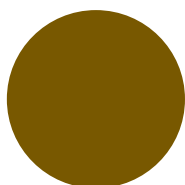
[L] - GREY
MICA

[L] - GOLD EW

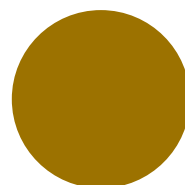

[L] - GOLD MW

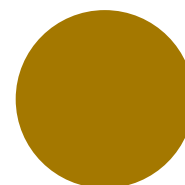

[L] - 1036 M

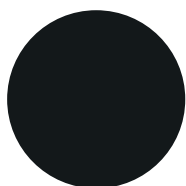

[L] - SW 308 T

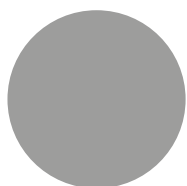

[L] - 7004 M

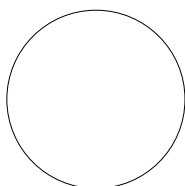

[L] - 9003 M

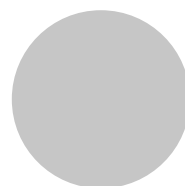

[L] - 7038 M

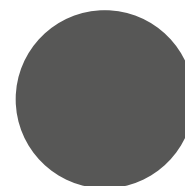

[L] - 7037 M

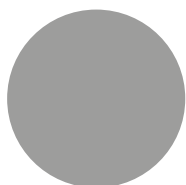

[L] - 9007 M

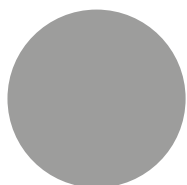

[L] - 9022

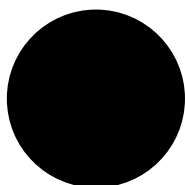

[L] - 9005 M

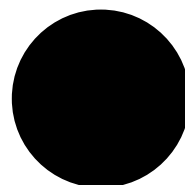
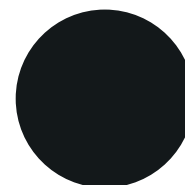
[L] - METALLIC
BLACK

[L] - 7016 M

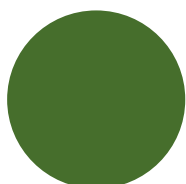
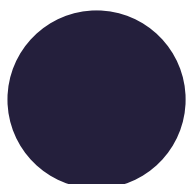
[L] - GREEN
YW270F[L] - BLUE
YW277 F

Kolorystyka wyrobów zamieszczonych w paletcie kolorów, zdjęciach i wizualizacjach w katalogu ma jedynie charakter poglądowy i może odbiegać od kolorystyki wyrobów oferowanych w rzeczywistości. Producent zastrzega sobie możliwość występowania nieznacznych odstępstw od podanych kolorów co nie uprawnia do zgłaszania reklamacji.

INFORMACJE DODATKOWE

KODY PODŁĄCZEŃ HYDRAULICZNYCH

Możliwe dla danego modelu kody podłączeń znajdują się na stronie produktu

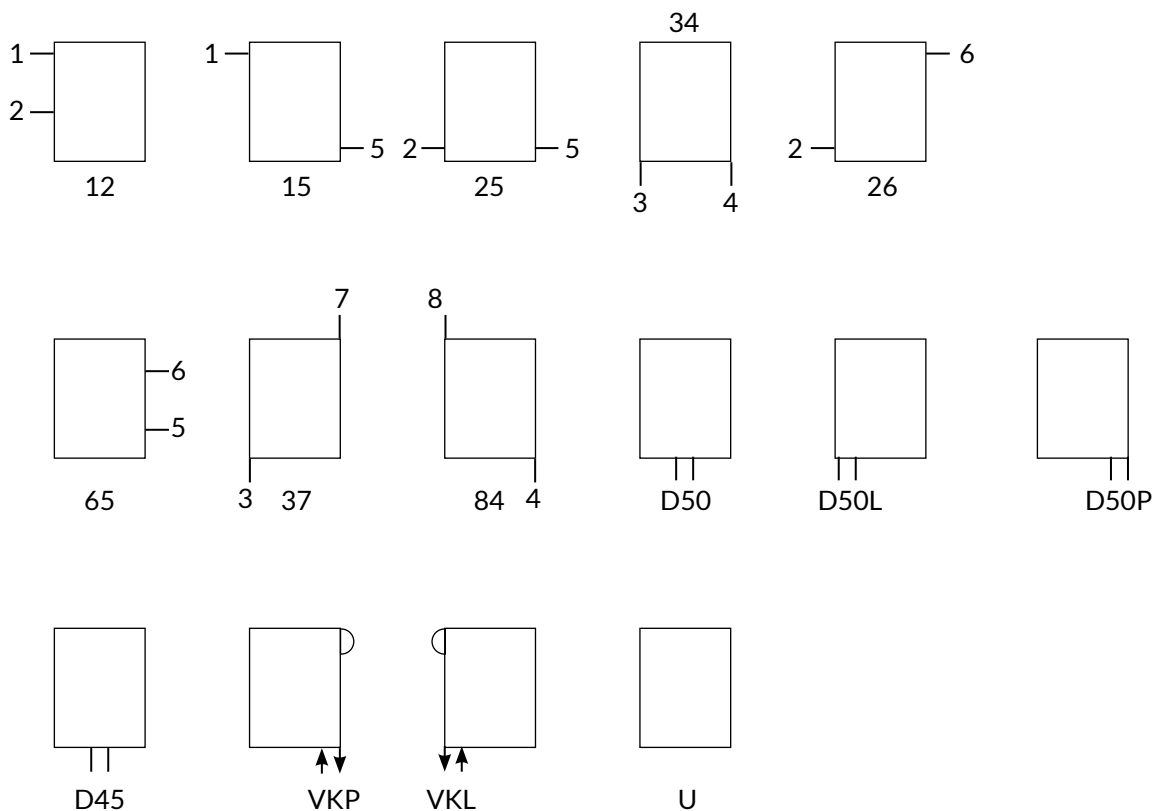

Przykład tworzenia numeru katalogowego wybranego grzejnika

np. model „Nova” o symbolu NVV, wysokość 1200 mm, szer. 420 mm, kod koloru R9010, kod podłączenia D50, zasilanie wodne

Symbol	Wysokość mm	Szerokość mm	Kod koloru	Kod podłączenia	Zasilanie
NVV	1200	420	R9010	D50	0

Zamieszczone informacje były aktualne w momencie publikacji i mogły ulec zmianie.

Rzeczywiste rozmiary grzejników mogą odbiegać od rysunków technicznych zamieszczonych w katalogu o +/- 2mm. Część produktów mogła zostać wycofana lub ich konstrukcja mogła zostać zmodyfikowana. Pełne informacje o ofercie oraz warunki gwarancji znajdują się na serwisie internetowym www.radoxradiators.pl

Wszystkie ceny w katalogu są cenami netto.

Aktualne stany magazynowe można sprawdzić po zalogowaniu się na platformie b2b.radoxradiators.pl



Te kształty Cię rozgrzeją

Adres salonu:

Warszawa 00-716, ul.Bartycka 24/26 pawilon 211

INFOLINIA / TEL. (10:00 - 18:00), (+22) 397 43 92, (+22) 891 12 11, FAX (+22) 397 43 93

TELEFON KOM. (10:00 - 18:00), (+48) 693 885 553

www.radoxradiators.pl
b2b.radoxradiators.pl